

# ActivePure®

MEDICAL GUARDIAN

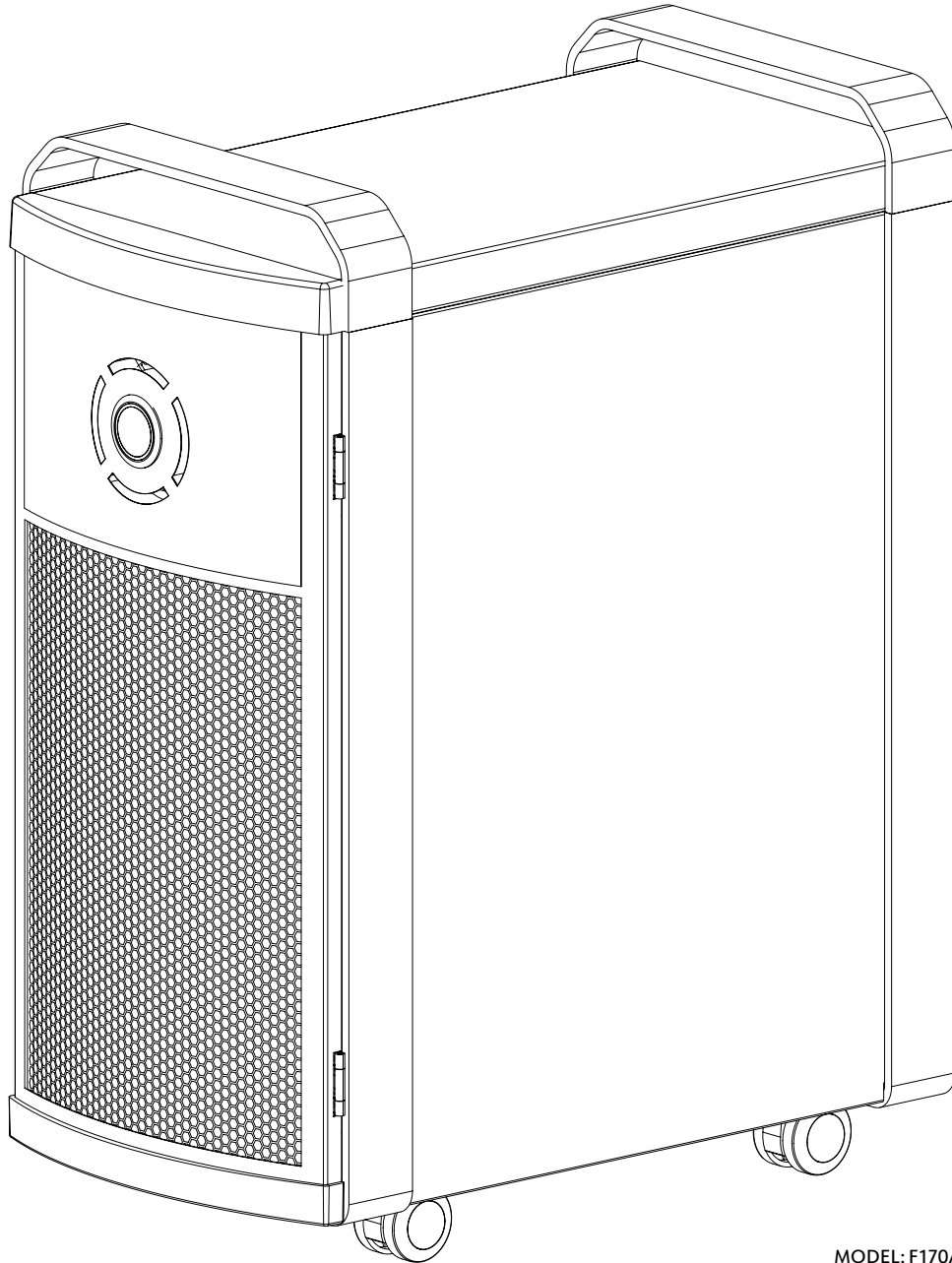

MODEL: F170A

READ MANUAL CAREFULLY FOR PROPER USE AND OPTIMAL OPERATION.

# IMPORTANT SAFETY & USE INSTRUCTIONS FOR THE ACTIVEPURE MEDICAL GUARDIAN



Warning

- When using an electrical device, basic precautions should always be taken
- To reduce risk of fire, electrical shock, or injury to persons, observe the following:



Caution

This device should be maintained in accordance with the device Manual to prevent damage or risk of fire.

Read all instructions before using this device.

Keep out of the reach of children.

- Use only as described in this manual
- This appliance contains a UVC bulb
- Unintended use of the appliance or damage to the housing may result in the escape of dangerous UVC radiation; UVC radiation may, even in little doses, cause harm to the eyes and skin
- The appliance is not to be used by persons (including children) with reduced physical, sensory, or mental capabilities, or lack of experience and knowledge, unless they have been given supervision or instruction
- Children being supervised not to play with the appliance
- This appliance can be used by children aged from 8 years and above and persons with reduced physical, sensory, or mental capabilities or lack of experience and knowledge if they have been given supervision or instruction concerning use of the appliance in a safe way and understand the hazards involved
- Cleaning and user maintenance shall not be made by children without supervision
- Read the maintenance instructions before opening the front door
- **DO NOT** attempt to repair or adjust any electrical or mechanical functions of the ActivePure Medical Guardian. Contact Customer Service for service support at 1.800.572.0317
- This device will automatically turn off when the door is open
- **DO NOT** use filters other than authorized ActivePure Medical Guardian filters
- **DO NOT** place or operate device outdoors or on wet surfaces
- **DO NOT** look directly at the UV light inside unit when operating; eye damage may occur
- **DO NOT** allow device to be used as a toy; do not permit children to operate device
- **DO NOT** use with damaged cord or plug; if device is not working as intended, has been dropped, damaged, left outdoors, or is wet, contact Customer Service for support at 1.800.572.0317
- **NEVER** pull or carry by cord, use cord as a handle, close door on cord, or pull cord around sharp edges or corners; keep cord away from heated surfaces
- **DO NOT** unplug by pulling on cord; to unplug, grasp the plug to remove, not the cord
- **NEVER** handle plug or device with wet hands
- Keep hair, loose clothing, fingers, and all parts of body away from openings and moving parts
- Always turn off before unplugging
- To avoid electric shock or fire hazards, plug directly into an appropriate electrical outlet (see voltage listed on unit) using cable provided
- To reduce the risk of electrical shock, this device has a grounded plug (with a third prong); this plug will fit in a grounded outlet only one way; if it does not fit, do not change the plug in any way; do not use adapters; contact a qualified electrician to install the proper outlet
- This device should not be used near the presence of combustible gasses
- Place this device in a location that allows air to move freely into, around and out of the device

**SAVE THESE INSTRUCTIONS**

## FOR CANADIAN CUSTOMERS ONLY

---

### ACTIVEPURE MEDICAL GUARDIAN

Sales No. : 00762

This UV device helps reduce the spread of viruses in the air.

Keep out of the reach of children.

Please read the label and owner's manual before using: [activepuremedical.com/manuals](http://activepuremedical.com/manuals)

#### PRECAUTIONS:

**WARNING:** UV radiation emitted from this device. Unintended use of the device, or damage to the housing, may result in exposure to ultraviolet radiation. Ultraviolet radiation may cause eye and skin irritation. Avoid exposing eyes and skin to ultraviolet radiation.

**FIRST AID INSTRUCTIONS:** Please contact your healthcare provider in the event of injury caused by this device.

#### DIRECTIONS FOR USE:

Place the ActivePure Medical Guardian in a location that allows air to move freely into, around and out of the unit. Allow minimum of 12" of clearance around intake grill (airflow input). Please see owner's manual for detailed instructions on using, handling, storing and disposing of the device, and procedures to mitigate any associated risks.

The use of this device is a supplement to and not a substitute for standard infection control practices; users must continue to follow all current infection control practices, including those related to the cleaning and disinfection of environmental surfaces.

#### FOR INQUIRIES CONTACT:

AERUS CANADA, INC.  
Laird Business Park  
3480 Laird Road, Units 2-5  
Mississauga, Ontario, Canada, L5L 5Y4

W. Parrell, Manager  
(905) 569-9399  
[wparrell@aerusonline.com](mailto:wparrell@aerusonline.com)

Aerus Canada, Inc. is affiliated with ActivePure Medical, LLC  
14841 Dallas Parkway, Suite 500, Dallas, TX 75254

# BEFORE YOU BEGIN USING THE ACTIVEPURE MEDICAL GUARDIAN

First, read this user manual in its entirety to ensure that the ActivePure Medical Guardian device is used as intended. Then plug it in, turn it on to the appropriate fan setting. The ActivePure Medical Guardian is designed for quiet operation, as not to disturb people in a professional healthcare environment.

## CONTENTS

- Important Safety & Use Instructions . . . . . 2
- For Canadian Customers Only . . . . . 3
- Intended Use . . . . . 4
- Device Description. . . . . 5
- Product Features . . . . . 6
- Device Specifications . . . . . 7
- Operation. . . . . 7
- Treatment Space . . . . . 8
- Settings. . . . . 9
- General Maintenance Instructions . . . . . 9
- Cleaning/Disinfecting and Filter Replacement Instructions . . 10
- ActivePure Cell Replacement Instructions. . . . . 12
- Replacement Parts. . . . . 13
- FAQs . . . . . 13
- Warranty Information . . . . . 14
- Device IEC 60601-1-2:2014 EMC Information . . . . . 15

## FILL IN AND SAVE

Locate the serial number of your new ActivePure Medical Guardian and write it here. Retain it for future reference.

Model No. \_\_\_\_\_

Serial No. \_\_\_\_\_

Date of Purchase \_\_\_\_\_

Distributor \_\_\_\_\_

Distributor's Office Phone No. \_\_\_\_\_

Distributor's Office Address \_\_\_\_\_

## STORAGE AND DISPOSAL

Do not dispose of this product as household waste. Electrical waste and electronic products should be appropriately recycled as required by practices established by your local authority.



## INTENDED USE

The ActivePure Medical Guardian, model F170A is a device intended for medical purposes that is used for the reduction of staphylococcus epidermidis and erwinia herbicola bacteria, MS2 and Phi-X174 viruses and aspergillum niger fungal spores and bacillus globigii bacterial spores from the air in a temperature-controlled professional healthcare environment of 70~71°F, 40~45% RH.

The ActivePure Medical Guardian, model F170A has demonstrated the reduction of staphylococcus epidermidis and erwinia herbicola, bacteria MS2 and Phi-X174 viruses and aspergillum niger fungal spores and bacillus globigii bacterial spores under the following conditions;

Organism Type	Organism Name	Test Temp/RH	Exposure Time (m)	Avg Log-Reduction
Bacteria	Staphylococcus epidermidis	72°F/50%	60	5.95
Bacteria	Erwinia herbicola	72°F/50%	60	5.12
Virus	MS2 bacteriophage	72°F/50%	60	5.58
Virus	Phi-X174	72°F/50%	60	4.19
Fungal spore	Aspergillus niger	72°F/50%	60	4.12
Bacterial spore	Bacillus globigii	72°F/50%	60	4.22

## DEVICE DESCRIPTION

The ActivePure Medical Guardian, model Number F170A is a free-standing portable device, manufactured in the USA, constructed of aluminum and steel, dimensionally measures 11.5" W x 26.5" H x 21.0" D and weighs 48 lbs. The device operates using a standard 120 VAC, 60Hz power source. Power consumption ranges from 1 watt in standby mode to 135 watts on high speed. The device includes: a HEPA filter; multipoint ionizer; a photocatalyst module consisting of two 10-watt UVGI bulbs operating at a wavelength of 254nm; two pieces of polycarbonate honeycomb material with a combined surface area of 708 square inches, coated with a TiO<sub>2</sub> based catalyst called ActivePure; power switch; circuit board which controls the device operations and an internal fan to draw air through the device, as shown in the general device design (Figure 1).

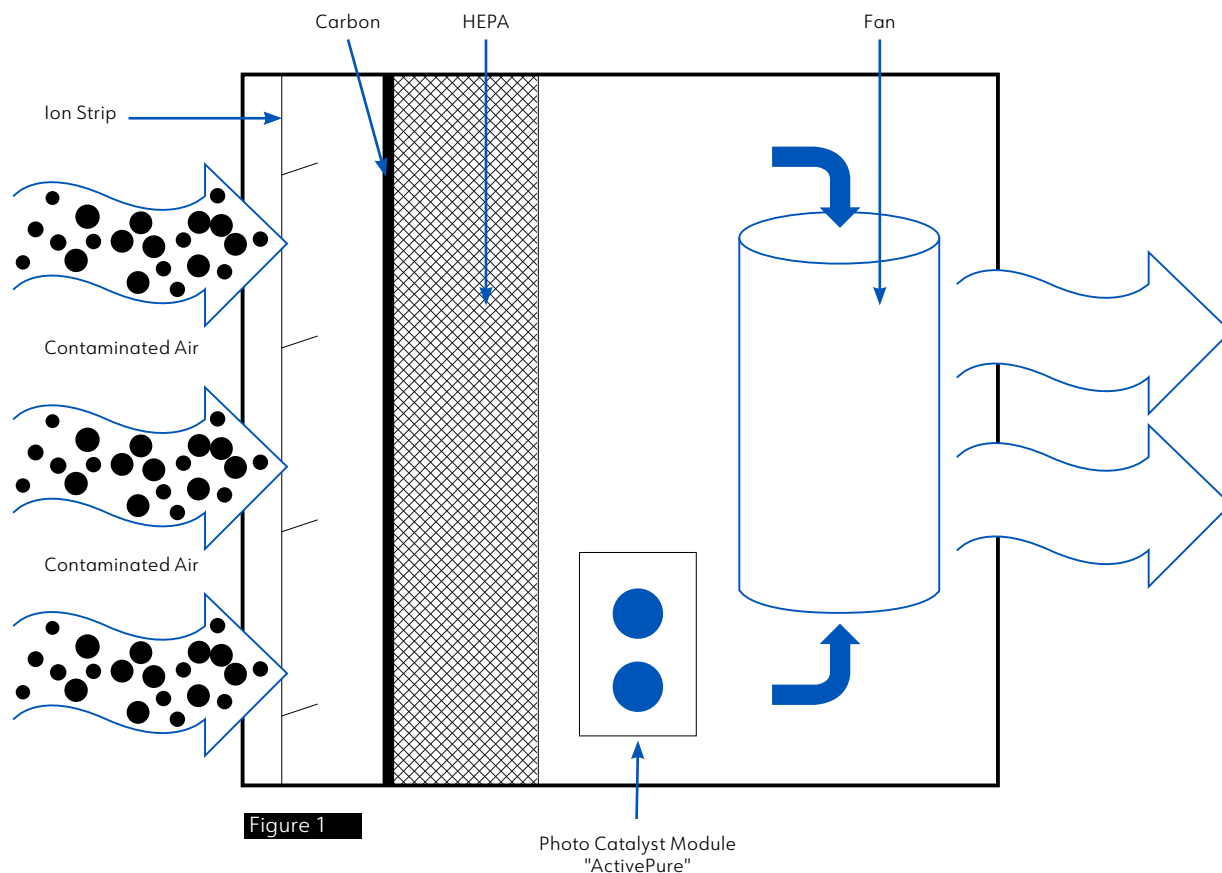

Lab test results demonstrated the ActivePure Medical Guardian, model F170A device using ActivePure to expose *Staphylococcus epidermidis* and MS2 bacteriophage to hydroxyl radicals and super ions formed as the result of UV exposure on the photo catalyst, has the ability to destroy the tested bio organisms on the filter as shown in Table 1 below.

Table 1

Organism Type	Organism Name	Test Temp / RH	Exposure Time (H)	Avg Log - Reduction
Bacteria, gram +	<i>Staphylococcus epidermidis</i>	73.2°F / 50%	1	5.77
Virus, RNA	MS2 bacteriophage	73.2°F / 50%	72	4.15

The bio organisms selected, *Staphylococcus epidermidis*, a bacteria, and MS2 bacteriophage, a virus, would provide a strong challenge against the ActivePure hydroxyl radicals and super ions exposure.

## PRODUCT FEATURES

It is important to be familiar with the components of the ActivePure Medical Guardian. If any components are missing, contact Customer Service for support at 1.800.572.0317 or email at [info@activepuremedical.com](mailto:info@activepuremedical.com).

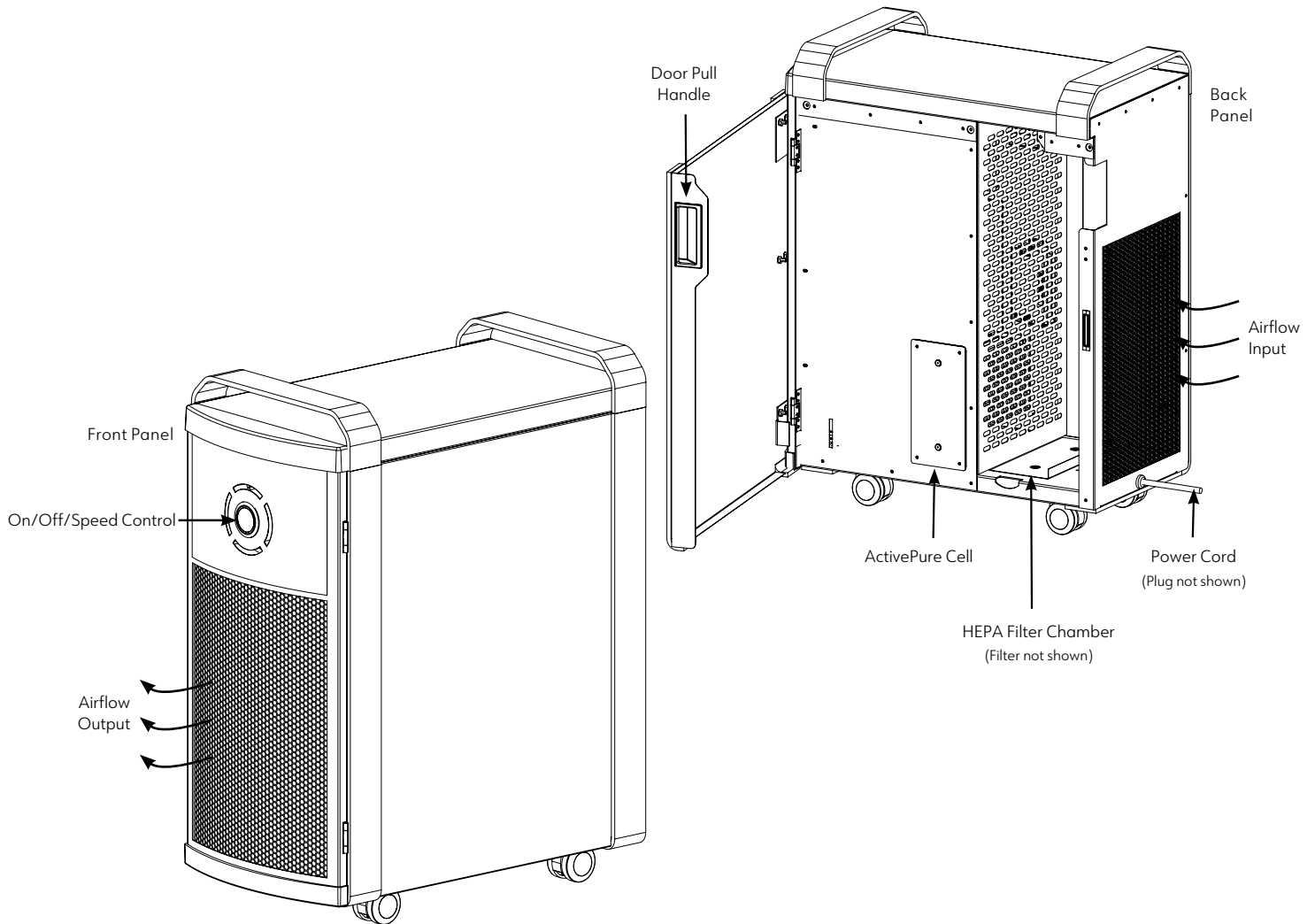

### UNIQUE FEATURES

- Flow-through air design provides less air resistance
- Multi-point ionization creates negatively charged particles which flow out from a series of carbon brushes
- Carbon to remove odors
- Hydrophobic polypropylene pleated media filter designed to reduce airborne contaminants
- Powerful UVGI bulbs
- Photo catalyst module using ActivePure Technology
- 4-Speed fan draws airborne contaminants through the device
- All steel and aluminum construction for durability and long life
- Automatic ambient light sensor automatically dims display in darkened environment
- Safety shutdown which prevents continued device use once filter and/or ActivePure Cell replacement time is reached
- Assembled in the USA

# DEVICE SPECIFICATIONS

**MODEL:** F170A

**Operation Voltage:** 120 VAC, 60 Hz; 1.0 Amp

**Power Button Function:** ON / 1 / 2 / 3 / 4 / OFF

**Operational Indicators:**

Green ring – power on, device in operation

Filter change – activates after 180 days of usage

Photocatalyst cell (ActivePure Technology) – activates after 365 days of usage

**Reset Button:**

Press and hold power button for 10 seconds to reset filter and/or cell indicators

**Ionizer Voltage:** 4.5 ~ 7.0 kV

**Negative Ion Output (Avg):**  $8.73 \times 10^6 / \text{cm}^3$

**Treatment Area:** 3,000 ft<sup>3</sup> with ceilings 8 ~ 10 ft  
(84.9 m<sup>3</sup> with ceilings 2.4 m ~ 3.0 m)

**Recommended Fan Speed:** High

**Fan Speeds / Fan Indicators:** 4

Whisper | 1 blue bar is illuminated

Low | 2 blue bars are illuminated

Medium | 3 blue bars are illuminated

High | 4 blue bars are illuminated

**Nominal Airflow Rate:**

Whisper | 90 CFM | 53 m<sup>3</sup>/h

Low | 100 CFM | 59 m<sup>3</sup>/h

Medium | 180 CFM | 305 m<sup>3</sup>/h

High | 300 CFM | 509 m<sup>3</sup>/h

**Nominal Wattage:**

Standby 1

Whisper 41

Low 46

Medium 60

High 135

**Average Sound (dbA)(i):**

Whisper 43

Low 48

Medium 64

High 70

(measured @ 1m from front)

**Dimensions:**

26.5"H x 11.5"W x 21.0"D

(673mm H x 292mm W x 533mm D)

**Weight:**

48 lbs.

21.8 kg

**Power Cord:** 6 ft. (1.8 m)

ActivePure Medical, LLC reserves the right to change or modify any specifications without notice. Consult Activepure.com for the latest device information or consult Customer Service at 1.800.572.0317.

**Life:**

3-years minimum operational life

## OPERATION

- Place the ActivePure Medical Guardian in a location that allows air to move freely into, around, and out of the unit. Allow 12" of clearance (minimum) around the intake grille to ensure adequate airflow.

**DO NOT** place the unit:

- Directly on or near soft furnishings (such as bedding or curtains)
- Near sources of heat (such as radiators, fireplaces, or ovens)
- Near combustible gases
- Near water, outdoors, or in a damp area

- Open the side panel and remove the filter from the plastic wrapper.
- Reinstall the filter and close the side panel.
- Plug the unit into a standard wall outlet.
- Once the unit is plugged in, push the On/Off/Speed Control button until you reach the highest appropriate speed.

**NOTE:** To reduce the fan speed, cycle through the "Fan Speeds" (page 9) by continuing to push the On/Off/Speed Control button until the desired speed is reached.

On/Off/Speed Control  
(The green light illuminates when the power is on.)

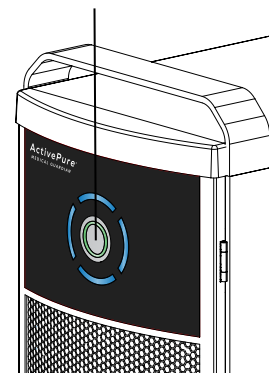

# TREATMENT SPACE

The ActivePure Medical Guardian, model F170A is a device intended for medical purposes that is used in professional healthcare environments. The device is designed to treat a space approximately 3,000 cubic feet that would have 8' to 10' ceilings. Recommended mode of action is to operate the device on the highest speed possible continuously. The device recirculates ambient air continuously through the device where the filter using straining and attraction reduces airborne contaminants from the air. Hydroxyl radicals and super ions created by the photo catalyst ActivePure are mixed with the contaminant reduced air which then enters the treatment space. The ActivePure photo catalyst reduces the viability of microorganisms 4-6 log such as Staphylococcus epidermidis and MS2 as tested, shown in Table 3. Larger spaces or operating on lower fan speeds may require multiple devices. Operational guidelines are provided to users in the form of an Owner's Manual. The length of time required to reach optimal reduction varies as a function of space volume and the dynamics of what occurs within the treatment space including:

- Degree of contaminants in the air or being introduced by activities in the space
- Movement of people or equipment within the space
- Rates of ventilation

The device is intended to result in a 4-6 log reduction of airborne microorganisms from initial concentrations in 60 minutes as shown in Table 1. The ActivePure Medical Guardian, model F170A is not a sterile device and is not intended to create a sterile environment.

**Table 1**

Organism Type	Organism Name	Initial Load of Microorganisms	Avg Log-Reduction after 60 minutes
Bacteria (gram +)	Staphylococcus epidermidis	2.6e <sup>5</sup> cfu/L	5.95
Bacteria (gram -)	Erwinia herbicola	1.9e <sup>5</sup> cfu/L	5.12
Virus (RNA)	MS2	8.1e <sup>5</sup> cfu/L	5.58
Virus (DNA)	Phi-X174	7.63e <sup>3</sup> cfu/L	4.19
Fungal spore	Aspergillus niger	2.61e <sup>4</sup> cfu/L	4.12
Virus (DNA)	Baillus globigii	7.95e <sup>5</sup> cfu/L	4.22

The information on the device CFM performance and air exchanges for the different speed settings is shown in Table 2, to illustrate the influence of treatment space to air exchanges on different fan speeds. These are provided to assist in determining the number of devices or fan speed settings necessary for a given space.

**Table 2**

Fan Speed	CFM of Air Movement	Cubic Feet Air Movement in 1 Hour	Air Exchanges per Hour based on 3,000 ft <sup>3</sup>
Whisper	90	5,400	1.8
Low	100	6,000	2.0
Medium	180	10,800	3.6
High	300	18,000	6.0

**Table 3**

Organism Type	Organism Name	Test Temp / RH	Exposure Time (H)	Avg Log-Reduction
Bacteria, gram +	Staphylococcus epidermidis	73.2°F / 50%	1	5.77
Virus, RNA	MS2 bacteriophage	73.2°F / 50%	72	4.15



## SETTINGS

There are four fan speed settings on the ActivePure Medical Guardian:

1. Whisper (one blue light illuminated)
2. Low (two blue lights illuminated)
3. Medium (three blue lights illuminated)
4. High (four blue lights illuminated)

**NOTE:** The safety switch automatically turns the power off when the door is open.

For best results, run your ActivePure Medical Guardian 24 hours a day, 7 days a week.

On/Off/Speed Control  
(The green light illuminates when the power is on.)

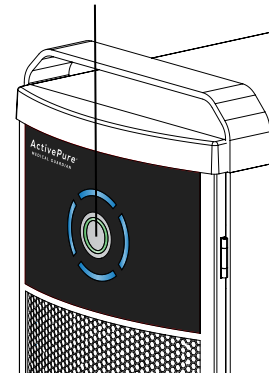

## GENERAL MAINTENANCE INSTRUCTIONS



Caution

Disconnect power before servicing.



The ActivePure Medical Guardian is designed to reduce airborne contaminants with minimal maintenance.

**Filter:** The ActivePure Medical Guardian HEPA Filter is replaced when the change filter light illuminates after 180 days (approx 6 months) of use.

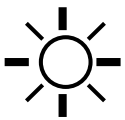

**Cell Module:** The ActivePure Medical Guardian ActivePure Cell is replaced when the change cell light illuminates after 365 days (1 year) of use.

The ActivePure Medical Guardian has a safety shutdown feature to ensure the filter and/or cell replacement is performed at the appropriate times. When the filter and/or cell replacement time is reached, the appropriate LED indicator will illuminate. However, if the replacement indicator(s) are ignored or if the one or both LED's fail to illuminate, by design the device will shut down 3 days of operation after reaching the replacement time. This is to ensure the device does not continue to operate with a filter and/or cell past its stated life.

**Cabinet:** Wipe the exterior of the cabinet with a clean, soft cloth as needed to remove finger prints, smudges, etc. Clean and disinfect device after each filter change as detailed in the Cleaning/Disinfecting and Filter Replacement Instructions.

### Important Points:

- Always unplug device before cleaning
- Never use gasoline, chemical solvents or any type of corrosive material to prevent damage to the device
- Use genuine ActivePure Medical parts to maintain the warranty (See Warranty on Page 11)

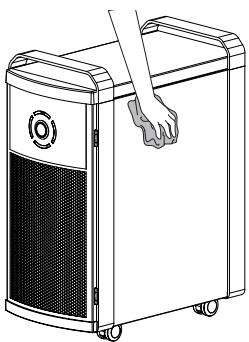

# CLEANING/DISINFECTING AND FILTER REPLACEMENT INSTRUCTIONS

The ActivePure Medical Guardian, model F170A is a device intended for medical purposes that is used for the reduction of staphylococcus epidermidis and erwinia herbicola bacteria, MS2 and Phi-X174 viruses and aspergillum niger fungal spores and bacillus globigii bacterial spores from the air in a temperature-controlled professional healthcare environment of 70~71°F, 40~45%RH.

The following instructions cover device cleaning, disinfecting and replacement of the filter. Thoroughly read all of the instructions before starting. It is recommended to clean and disinfect the device each time the filter is replaced or when device becomes visibly soiled.

## FILTER REPLACEMENT

Metrex CaviWipes are required to clean the device when replacing the filter, but they are not provided with the unit or filter.

**Step 1:** Always disconnect (unplug) device from electrical power source before cleaning, disinfecting or replacing the filter.

**Step 2:** If necessary, relocate the device to an appropriate area to perform the cleaning, disinfecting and filter replacement. It is not recommended to perform these tasks in areas such as patient room, operating room, examination room, etc., where patient exposure may occur.

**Step 3:** Open the replacement filter carton which includes the following items inside.

- 1 replacement filter in a sealed wrapper
- 1 disposable surgical mask
- 1 pair disposable latex free gloves, large
- 1 disposable 8-quadrant wiping cloth
- 1 large plastic bag
- 1 red bio hazard sticker
- 1 plastic bag seal
- 1 printed copy of instruction for use, cleaning, disinfecting, filter replacement sheet

**Step 4:** Before removing and handling the used filter, put on the disposable mask and gloves.

**Step 5:** Slide (remove) the used filter from the device, placing it inside the large plastic bag provided for disposal, then set it aside.

**Step 6:** Use Metrex CaviWipes to clean the device. These are **NOT** provided with the device or replacement filter.

**NOTE:** Metrex CaviWipes are required to clean the device when replacing the filter, but they are not provided with the unit or filter.

**Step 7:** Remove a Metrex CaviWipe from its package. Begin by cleaning the surface "A". Wipe the CaviWipe over the surface area, thoroughly wetting the soil. Then using hand pressure rub the wipe over the surface until soil is no longer visible on this part of the device. If soil is heavy or is still visible, repeat step with a new CaviWipe until soil is no longer visible.

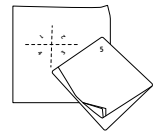

**Step 8:** Remove a Metrex CaviWipe from its package. Begin by cleaning the surface "B". Wipe the CaviWipe over the surface area, thoroughly wetting the soil. Then using hand pressure rub the wipe over the surface until soil is no longer visible on this part of the device. If soil is heavy or is still visible, repeat step with a new CaviWipe until soil is no longer visible.



**Step 9:** Remove a Metrex CaviWipe from its package. Begin by cleaning the surface "C". Wipe the CaviWipe over the surface area, thoroughly wetting the soil. Then using hand pressure rub the wipe over the surface until soil is no longer visible on this part of the device. If soil is heavy or is still visible, repeat step with a new CaviWipe until soil is no longer visible.

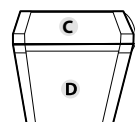
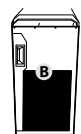

## CLEANING/DISINFECTING AND FILTER REPLACEMENT INSTRUCTIONS (CONT.)

**Step 10:** Remove a Metrex CaviWipe from its package. Begin by cleaning the surface "C". Wipe the CaviWipe over the surface area, thoroughly wetting the soil. Then using hand pressure rub the wipe over the surface until soil is no longer visible on this part of the device. If soil is heavy or is still visible, repeat step with a new CaviWipe until soil is no longer visible.

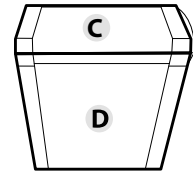

**Step 11:** Remove a Metrex CaviWipe from its package. Begin by cleaning the surface "E". Wipe the CaviWipe over the surface area, thoroughly wetting the soil. Wait 1 minute, then using hand pressure rub the wipe over the surface until soil is no longer visible on this part of the device. If soil is heavy or is still visible, repeat step with a new CaviWipe until soil is no longer visible.

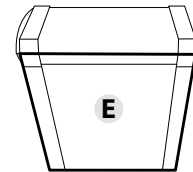

**Step 12:** Remove a Metrex CaviWipe from its package. Begin by cleaning the surface "F". Wipe the CaviWipe over the surface area, thoroughly wetting the soil. Wait 1 minute, then using hand pressure rub the wipe over the surface until soil is no longer visible on this part of the device. If soil is heavy or is still visible, repeat step with a new CaviWipe until soil is no longer visible.

**Step 13:** Remove a Metrex CaviWipe from its package. Begin by cleaning the surface "G". Wipe the CaviWipe over the surface area, thoroughly wetting the soil. Wait 1 minute, then using hand pressure rub the wipe over the surface until soil is no longer visible on this part of the device. If soil is heavy or is still visible, repeat step with a new CaviWipe until soil is no longer visible.

**Step 14:** Remove a Metrex CaviWipe from its package. Begin by cleaning the surface "H". Wipe the CaviWipe over the surface area, thoroughly wetting the soil. Wait 1 minute, then using hand pressure rub the wipe over the surface until soil is no longer visible on this part of the device. If soil is heavy or is still visible, repeat step with a new CaviWipe until soil is no longer visible.

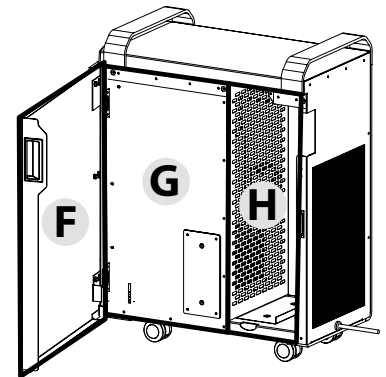

**Step 15:** Allow the device to dry, no visible wetting remains. No rinsing is required. With the device cleaned, it is ready for disinfecting.

### DISINFECTING

Disinfectants are typically provided as a concentrate to be mixed with water or ready to use (RTU) with no mixing required. Use Clorox Healthcare Fuzion Cleaner Disinfectant RTU in a spray bottle. As an RTU product, no mixing is necessary. Clorox recommended disinfectant wait time is 1 minute with no rinsing required.

**In Steps 16 - 24, spray Clorox Healthcare Fuzion Cleaner Disinfectant liberally on each surface until that surface is thoroughly wetted.**

**Step 16:** Take the 8-quadrant wiping cloth from the filter carton, folding it as before so quadrant 1 is showing.

**Step 17:** Spray disinfecting solution over surface A. Wait 4 minutes,  $\pm$  5 seconds, then thoroughly wipe with the cloth folded to quadrant 1. Continue wiping until all solution has been removed.

**Step 18:** Spray disinfecting solution over surface B. Wait 4 minutes,  $\pm$  5 seconds, then thoroughly wipe with the cloth folded to quadrant 2. Continue wiping until all solution has been removed.

**Step 19:** Spray disinfecting solution over surface C. Wait 4 minutes,  $\pm$  5 seconds, then thoroughly wipe with the cloth folded to quadrant 3. Continue wiping until all solution has been removed.

**Step 20:** Spray disinfecting solution over surface D. Wait 4 minutes,  $\pm$  5 seconds, then thoroughly wipe with the cloth folded to quadrant 4. Continue wiping until all solution has been removed.

**Step 21:** Spray disinfecting solution over surface E. Wait 4 minutes,  $\pm$  5 seconds, then thoroughly wipe with the cloth folded to quadrant 5. Continue wiping until all solution has been removed.

## CLEANING/DISINFECTING AND FILTER REPLACEMENT INSTRUCTIONS (CONT.)

---

- Step 22:** Spray disinfecting solution over surface F. Wait 4 minutes,  $\pm$  5 seconds, then thoroughly wipe with the cloth folded to quadrant 6. Continue wiping until all solution has been removed.
- Step 23:** Spray disinfecting solution over surface G. Wait 4 minutes,  $\pm$  5 seconds, then thoroughly wipe with the cloth folded to quadrant 7. Continue wiping until all solution has been removed.
- Step 24:** Spray disinfecting solution over surface H. Wait 4 minutes,  $\pm$  5 seconds, then thoroughly wipe with the cloth folded to quadrant 8. Continue wiping until all solution has been removed.
- Step 25:** When finished, place the disposable mask, gloves and wiping cloth in the large plastic bag with the used filter.
- Step 26:** Secure the large plastic bag with the provided bag closure and place the red biohazard label on the plastic bag. Disposal to be in accordance with facility policy.
- Step 27:** Remove the new filter from its protective wrap and slide (following directions on filter) it into the device. The protective filter wrap is not a biohazard, so no special handling is required.
- Step 28:** Allow the device to dry, no visible wetting remains, and no rinsing is required. Plug device in and perform a reset of the filter change light by pressing and holding the power button for 10 seconds until the filter replace light goes out.
- Step 29:** The device is now ready to be returned to use.

## ACTIVEPURE CELL REPLACEMENT INSTRUCTIONS

---

The ActivePure Medical Guardian, model F170A is a device intended for medical purposes that is used for the reduction of staphylococcus epidermidis and erwinia herbicola bacteria, MS2 and Phi-X174 viruses and aspergillum niger fungal spores and bacillus globigii bacterial spores from the air, in a temperature-controlled professional healthcare environment of 70~71°F, 40~45% RH.

The following instructions will permit the device ActivePure Cell to be safely replaced without creating safety concerns in the patient environment.

- Step 1:** Always disconnect (unplug) device from electrical power source before replacing the ActivePure Cell.
- Step 2:** If necessary, relocate the device to an appropriate area to perform cell replacement. Do not replace cell in areas such as patient room, operating room, examination room, etc., where patient exposure may occur.
- Step 3:** Remove the 4 screws securing the old cell mounting plate on the device.
- Step 4:** Slide the old cell out of the device and disconnect the two bulb sockets.
- Step 5:** Open the replacement cell carton and remove the new cell.
- Step 6:** Place old cell inside the empty new cell carton and dispose of properly.

**NOTE:** No special handling for contaminants is necessary as the cell is on the exhaust side of the device and does not trap or contain contaminants.

- Step 7:** Reattach the two bulb sockets to the new cell.
- Step 8:** Slide the new cell back inside the device and secure with the 4 screws removed in Step 3.
- Step 9:** Plug device in and reset the ActivePure Cell Change Light by pressing and holding the power button for 10 seconds until Cell Change Light goes out.
- Step 10:** The device is now ready to be returned to its location.

## ACTIVEPURE CELL REPLACEMENT INSTRUCTIONS (CONT.)

### RESETTING FILTER AND/OR ACTIVEPURE PHOTOCATALYST CELL MODULE INDICATORS

After you replace the filter or ActivePure Cell you will want to reset the indicator light(s). To do so simply press and hold the power button for 10 seconds. This will reset the filter and/or cell module replacement indicators. Only the illuminated indicator(s) will be reset when pressing the power button for 10 seconds.

Press and hold for  
10 seconds

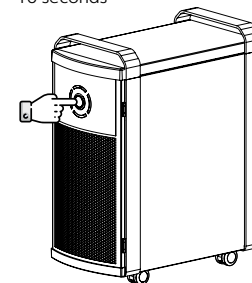

## REPLACEMENT PARTS



Warning

Use only ActivePure Medical, LLC recommended Replacement Parts.

REPLACEMENT PARTS (QTY)	Part Number
HEPA Filter (1)	49947
ActivePure Cell	49948

## FREQUENTLY ASKED QUESTIONS

**Q: When the device is first turned on, the fan runs at a higher speed for a second or two before running on the low setting?**

A: The fan on whisper runs very slow so the device provides extra power to the fan for a second or two on start up to ensure the fan is operating.

**Q: When I select different fan speeds, why do I hear a clicking sound?**

A: The clicking sound is a mechanical relay closing for that speed setting.

**Q: When I turn off the device, why does the fan continue to run for a short time?**

A: This 3 second delay provides longer fan life.

**Q: Why doesn't the display dim immediately when the room gets dark?**

A: The automatic dim feature has a brief delay to prevent unnecessary dimming if a shadow momentarily passes in front.

**Q: How will I know to change the filter or ActivePure Cell?**

A: The device control panel will illuminate a change filter or cell icon when its time to change one or both.

**Q: What if I ignore the illuminated icons and decide not to change the filter or cell?**

A: The device has a safety feature to prevent the continued use of the device 3 days after it is time to change the filter or cell.

**Q: How do I reprocess the device?**

A: Follow the instruction inside the user manual, on the website or what comes with a replacement filter. These instruction details the cleaning and disinfecting procedure.

**Q: What if I have question about using the device?**

A: Answers may be obtained by calling or emailing Customer Service at [info@activepuremedical.com](mailto:info@activepuremedical.com).

If you have questions regarding replacement parts and service, contact Customer Service at 1.800.572.0317.

# WARRANTY INFORMATION

## Limited Three (3) Year Warranty:

To register your ActivePure Medical Guardian unit, call Customer Service at 1.800.572.6241 or email at [info@ActivePureMedical.com](mailto:info@ActivePureMedical.com).

### WHAT IS COVERED BY THIS WARRANTY

ActivePure Medical, LLC warrants the ActivePure Medical Guardian, to the original purchaser subject to the conditions below, against defects in workmanship or material, provided that the products are registered within one year of purchase and returned to ActivePure Medical Customer Service within 3 years of purchase.

### MAINTENANCE REQUIREMENTS

Failure to use and maintain the ActivePure Medical Guardian in accordance with the Owner's Manual will void this warranty, including but not limited to:

- Replacing your HEPA filters with genuine filters every 180 days (6 months) of use
- Replacing the ActivePure Cell with a genuine ActivePure Cell every 365 days (1 year) of use (proof of change may be required)

### HOW TO OBTAIN WARRANTY SERVICE

Customers must contact their authorized sales representative or Customer Service and provide proof of purchase within the above time periods. Customer will be responsible to return product to their authorized sales representative or Customer Service at their own expense. We will repair or replace and return the device, without charge and within a reasonable period of time, subject to the conditions herein, if our examination shall disclose any part to be defective in workmanship or material. If we, in our discretion, are unable to repair the device after a reasonable number of attempts, we will provide either a refund of the purchase price or a replacement device, at the company's option.

### WHAT IS NOT COVERED BY THIS WARRANTY

This device is intended for use in a professional healthcare environment only. Ordinary wear and tear shall not be considered a defect in workmanship or material. These warranties do not apply for loss or damage caused by accident, fire, abuse, misuse, modification, misapplication, or by any repairs other than those provided by an authorized location.

### EXCLUSION OF OTHER WARRANTIES AND CONDITIONS

EXCEPT AS PROVIDED HEREIN, ACTIVEPURE MEDICAL, LLC MAKES NO REPRESENTATION OR WARRANTY OF ANY KIND. ALL OTHER WARRANTIES OF ANY KIND, EXPRESS OR IMPLIED, ARE HEREBY EXPRESSLY DISCLAIMED, INCLUDING ANY IMPLIED WARRANTY OF MERCHANTABILITY OR FITNESS FOR A PARTICULAR PURPOSE.

### UNAUTHORIZED CHANNELS & MISSING SERIAL NUMBERS

If a valid serial number is missing from the device, the warranty will be voided. Genuine devices are permitted to be sold through our authorized representatives only. Warranties are voided if a device is purchased through unauthorized channels, this includes websites that are not authorized to use ActivePure Medical's trademarked names, images and logos as well as Internet auction sites (e.g. ebay and Craigslist). The only approved Internet presence for ActivePure Medical, LLC products is [Activepure.com](http://Activepure.com). To confirm warranty coverage prior to purchasing a device, contact Customer Service at 1.800.572.0317 with the serial number.

### LIMITATION OF LIABILITY FOR SPECIAL, INCIDENTAL OR CONSEQUENTIAL DAMAGES

ACTIVEPURE MEDICAL, LLC SHALL NOT IN ANY CASE BE LIABLE FOR SPECIAL, INCIDENTAL OR CONSEQUENTIAL DAMAGES ARISING FROM BREACH OF EXPRESS OR IMPLIED WARRANTIES, CONDITIONS, GUARANTEES OR REPRESENTATIONS, BREACH OF CONTRACT, NEGLIGENCE OR ANY OTHER LEGAL THEORY. Such excluded damages include, but are not limited to, loss of profits or revenue and loss of the use of the products.

### FOR U.S. APPLICATION ONLY

This warranty gives you specific legal rights, and you may also have other rights which vary from state to state. Some states do not allow limitations on warranties, or on remedies for breach. In such states, the above limitations may not apply to you.

### FOR CANADIAN APPLICATION ONLY

Exclusion of Subsequent Owners: Except as otherwise required by applicable legislation, this warranty is not transferable. This warranty gives you specific legal rights and you may also have other rights which vary from province to province. Some provinces and territories do not allow limitations on warranties, or on remedies for breach. In such provinces or territories, the above limitations may not apply to you.

### PREVENTATIVE MAINTENANCE PROGRAM

Preventative maintenance programs may be available. These programs help maintain the device's optimal performance and may extend the life. To find out if a preventative maintenance program is available for this device, please contact an authorized representative or Customer Service at 800.572.0317. Terms and conditions will be all as set forth in the preventative maintenance program documents.

If any provision of this warranty or part thereof is held by a court of competent jurisdiction to be invalid, illegal or unenforceable, the validity, legality and enforceability of the remaining provisions or parts thereof will not in any way be affected or impaired within the jurisdiction of that court. This entire warranty shall continue to be valid, legal and enforceable in any jurisdiction where a similar determination has not been made.

### This warranty is provided by:

ActivePure Medical, LLC  
The Aberdeen Bldg.  
14841 Dallas Parkway, Suite 500  
Dallas, TX 75254

### SERVICE

From time to time, modifications to our devices may occur without notice. For the latest information, visit [Activepure.com/medicalmanuals](http://Activepure.com/medicalmanuals) or call Customer Service at 1.800.572.0317 or email at [info@activepuremedical.com](mailto:info@activepuremedical.com).

## DEVICE IEC 60601-1-2:2014 EMC INFORMATION

---

This device passed each of the 11 tests, as indicated. Immunity test levels performed on the device,

- **Electrostatic Discharge Immunity** – Tested at 2,4,8 and 15 kV
- **Radiated Immunity** – Tested 3 V/m (Professional Healthcare) and 10 V/m (Home Healthcare)
- **Conducted Immunity** – Tested 150 Hz ~ 80 MHz with AM 80% @ 1kHz 3V and 6V

### TEST STANDARD

Conducted Emissions (EN 55011, CISPR 11)

Radiated Emissions (EN 55011, CISPR 11)

Harmonics (EN 61000-3-2)

Flicker (EN 61000-3-3: IEC 61000-4-2)

Electrostatic Discharge (EN 61000-4-2: IEC 6100-4-2)

Radiated Immunity (EN 61000-4-3: IEC 61000-4-3)

Fast Transient Burst (EN 61000-4-4: IEC 61000-4-4)

Surges (EN 61000-4-5: IEC 61000-4-5)

Conducted Immunity (EN 61000-4-6: IEC 61000-4-6)

Power Frequency Magnetic Field (EN 61000-4-8: IEC 61000-4-8)

Voltage Dips and Interrupt (EN 61000-4-11: IEC 61000-4-11)

- This device conforms fully to the EMC requirement of IEC 60601-1-2 and is suitable for use in a professional healthcare environment
- This device is not effected by RFID, wireless networks, 2-ways radios, paging systems, etc., as the device does not transmit or receive RF signals or create EMF beyond the required limits
- Do not use device with an extension cord as unintended EMF may be created
- This device is grounded to prevent electrostatic discharge
- Do not use RF communication or magnetic field generating equipment within 30 cm of the device
- EMC testing shows no conducted or radiated electromagnetic emissions or immunity issues which would be adverse to the patient or operator

**The use of this device in a manner other than described in the user manual or a modification of the device could result in increased electromagnetic emissions or decreased immunity.**

**If device is operating in an unexpected manner or causing unexpected interference, discontinue using the device, review the user manual or seek service.**



For information regarding the use of this product please call Customer Service.

1.800.572.0317 or Email at [info@activepuremedical.com](mailto:info@activepuremedical.com)

[Activepure.com](http://Activepure.com)

ActivePure Medical, LLC | 14841 Dallas Parkway, Suite 500 | Dallas, TX 75254 | 1.800.572.0317

ActivePure Medical, LLC Canada, Inc. | 3480 Laird Road, Suite 2-5 | Mississauga, ON L5L 5Y4

© ActivePure Medical, LLC. All Rights Reserved



# ActivePure®

MEDICAL GUARDIAN

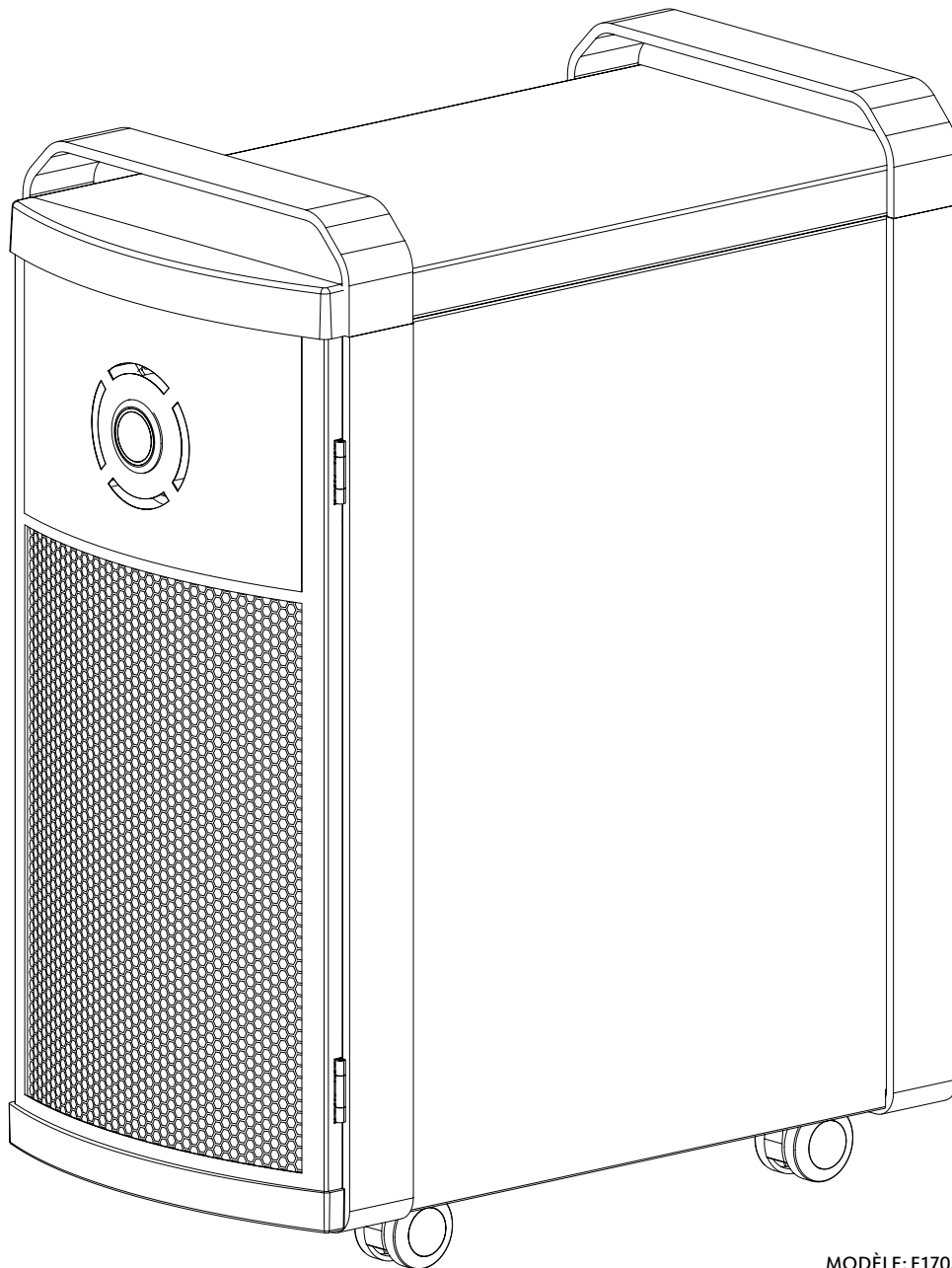

MODÈLE: F170A

LIRE ATTENTIVEMENT LE MANUEL AFIN D'UTILISER CORRECTEMENT L'APPAREIL  
ET D'ASSURER SON FONCTIONNEMENT OPTIMAL.

# CONSIGNES IMPORTANTES DE SÉCURITÉ ET D'UTILISATION POUR L'APPAREIL ACTIVEPURE MEDICAL GUARDIAN



Mise en garde

- L'utilisation d'appareils électriques nécessite des précautions de base qu'il faut toujours prendre
- Pour réduire les risques d'incendie, de choc électrique ou de blessure corporelle, veuillez respecter les procédures suivantes :



Attention

Cet appareil doit être entretenu conformément aux instructions de son manuel afin d'éviter tout dommage ou risque d'incendie.

**Veuillez lire toutes les consignes avant d'utiliser cet appareil.**

## Garder hors de la portée des enfants.

- N'utiliser l'appareil que de la façon prescrite dans ce manuel
- Cet appareil contient une ampoule UVC
- Une mauvaise utilisation de l'appareil ou un boîtier endommagé peuvent entraîner des fuites de radiations UVC dangereuses; même à petite dose, les radiations UVC peuvent endommager les yeux et la peau
- Cet appareil ne doit pas être utilisé par des personnes (y compris les enfants) possédant des capacités physiques, sensorielles ou mentales réduites ou qui manquent de connaissances et d'expérience, à moins d'être supervisées ou de leur avoir fourni des instructions
- Les enfants sous supervision ne doivent pas jouer avec l'appareil
- Cet appareil peut être utilisé par les enfants de 8 ans et plus et les personnes avec des capacités physiques, sensorielles ou mentales réduites ou qui manquent de connaissances et d'expérience, s'ils sont supervisés ou si on leur a fourni des instructions concernant l'utilisation de l'appareil de manière sécurisée et s'ils comprennent les dangers potentiels
- Le nettoyage et la maintenance utilisateur ne doivent pas être effectués par des enfants sans supervision
- Consultez les instructions de maintenance avant d'ouvrir la porte avant
- **NE PAS** essayer de réparer ou d'ajuster les fonctions électriques ou mécaniques de l'ActivePure Medical Guardian. Contacter le service à la clientèle pour toute assistance technique, au 1-800-572-0317
- Cet appareil s'éteint automatiquement lorsque la porte est ouverte
- **NE PAS** utiliser des filtres autres que les filtres ActivePure Medical Guardian autorisés
- **NE JAMAIS** placer ou utiliser l'appareil à l'extérieur ou sur des surfaces humides
- **NE JAMAIS** regarder directement la lumière UV à l'intérieur de l'unité lors de son fonctionnement; des lésions oculaires peuvent se produire
- Cet appareil ne doit pas être utilisé comme un jouet; **NE PAS** laisser les enfants s'en servir
- **NE PAS** utiliser avec un cordon ou une fiche endommagés; si l'appareil ne fonctionne pas normalement, a subi une chute ou un dommage, est mouillé, ou est laissé à l'extérieur, contacter le service à la clientèle pour obtenir de l'aide au 1-800-572-0317
- **NE JAMAIS** tirer ou transporter l'appareil par le cordon, utiliser le cordon comme poignée, fermer la porte sur le cordon, ou tirer le cordon contre des bords ou des coins tranchants; tenir le cordon éloigné des surfaces chaudes
- **NE PAS** débrancher en tirant sur le cordon; pour débrancher l'appareil, saisir la fiche pour la retirer, et non le cordon
- **NE JAMAIS** manipuler l'appareil ou la fiche électrique avec des mains humides
- Tenir les cheveux, les vêtements, les doigts et toute partie du corps à l'écart des ouvertures et des pièces en mouvement
- Toujours éteindre l'appareil avant de le débrancher
- Afin d'éviter les chocs électriques ou les risques d'incendie, brancher l'appareil directement dans une prise électrique appropriée (voir le voltage indiqué sur l'unité) à l'aide du cordon électrique fourni
- Afin de réduire les risques de choc électrique, cet appareil est doté d'une fiche de mise à la terre (avec une troisième broche); cette fiche ne s'insère dans une prise mise à la terre que dans un seul sens; si elle ne rentre pas, ne changer en aucun cas la fiche; ne pas utiliser d'adaptateur; contacter un électricien qualifié pour faire installer la prise appropriée
- Cet appareil ne doit pas être utilisé en présence de gaz combustibles
- L'endroit choisi pour l'installation doit permettre une circulation d'air libre autour de l'appareil

## CONSERVER CES CONSIGNES

## POUR LES CLIENTS AU CANADA SEULEMENT

---

### ACTIVEPURE MEDICAL GUARDIAN

Sales No. : 00762

Ce modèle à rayons UV permet de réduire la propagation des virus dans l'air.

Garder hors de la portée des enfants.

Veillez lire l'étiquette et le guide du propriétaire avant l'utilisation: [activepuremedical.com/manuals](http://activepuremedical.com/manuals)

#### PRÉCAUTIONS:

**MISE EN GARDE:** Cet appareil émet des rayonnements UV. L'utilisation involontaire de cet appareil ou un boîtier endommagé peuvent entraîner l'exposition à des rayons ultraviolets. Les rayonnements ultraviolets peuvent irriter les yeux et la peau. Évitez d'exposer vos yeux et votre peau aux rayons ultraviolets.

**INSTRUCTIONS POUR LES PREMIERS SOINS:** Veuillez contacter votre professionnel de la santé en cas de blessure causée par cet appareil.

#### MODE D'EMPLOI:

L'endroit choisi pour l'installation du système ActivePure Medical Guardian doit permettre une circulation d'air libre autour de l'appareil. Prévoir un dégagement minimum de 12 po autour de la grille d'entrée d'air. Veuillez consulter le manuel d'utilisation pour obtenir des instructions détaillées concernant l'utilisation, la manipulation, le stockage et la mise au rebut de l'appareil, ainsi que les procédures à suivre pour réduire les risques associés.

L'utilisation de cet appareil agit en complément des pratiques standards de contrôle des infections et ne représente donc pas un moyen de substitution à celles-ci. Les utilisateurs doivent continuer à suivre toutes les pratiques standards actuelles en matière de contrôle des infections, y compris celles concernant le nettoyage et la désinfection des surfaces environnantes.

#### POUR TOUTE QUESTION, VEUILLEZ CONTACTER:

AERUS CANADA, INC.  
Laird Business Park  
3480 Laird Road, Unités 2-5  
Mississauga, Ontario, Canada, L5L 5Y4

W. Parrell, Manager  
(905) 569-9399  
[wparrell@aerusonline.com](mailto:wparrell@aerusonline.com)

AERUS CANADA, INC. est affilié à ActivePure Medical, LLC  
14841 Dallas Pkwy., Suite 500, Dallas, Texas 75254

# AVANT DE COMMENCER À UTILISER L'ACTIVEPURE MEDICAL GUARDIAN

Tout d'abord, lire ce manuel d'utilisation dans son intégralité afin de s'assurer que l'appareil ActivePure Medical Guardian est utilisé tel que prévu. Ensuite, brancher et mettre sous tension l'unité, en réglant le ventilateur à la vitesse souhaitée. L'ActivePure Medical Guardian est conçu pour fonctionner en silence, afin de ne pas déranger les personnes dans un environnement professionnel de soins de santé.

## TABLE DES MATIÈRES

Consignes de sécurité et d'utilisation importantes . . . . .	18
Pour les clients au Canada seulement. . . . .	19
Utilisation prévue . . . . .	20
Description de l'appareil . . . . .	21
Caractéristiques du produit . . . . .	22
Spécifications de l'appareil . . . . .	23
Utilisation . . . . .	23
Espace d'air traité . . . . .	24
Vitesses de ventilation . . . . .	25
Instructions générales d'entretien . . . . .	25
Instructions de nettoyage/désinfection et de remplacement du filtre. . . . .	26
Instructions de remplacement de la cellule ActivePure. . . . .	28
Pièces de rechange . . . . .	29
Questions souvent posées . . . . .	29
Informations relatives à la garantie. . . . .	30
Informations CEM - Appareil CEI 60601-1-2 : 2014. . . . .	31

## À REMPLIR ET À CONSERVER

Localiser le numéro de série de votre nouvel ActivePure Medical Guardian et l'inscrire ici. Conserver cette information pour référence future.

N° modèle \_\_\_\_\_

N° série \_\_\_\_\_

Date d'achat \_\_\_\_\_

Distributeur \_\_\_\_\_

Téléphone distributeur \_\_\_\_\_

Adresse distributeur \_\_\_\_\_

## STOCKAGE ET MISE AU REBUT

Ne pas jeter ce produit comme déchet ménager. Les déchets électriques et les produits électroniques doivent être recyclés convenablement, conformément aux pratiques établies par votre administration locale.



## UTILISATION PRÉVUE

L'ActivePure Medical Guardian, modèle F170A, est un appareil destiné à un usage médical, utilisé pour la réduction dans l'air des bactéries Staphylococcus epidermidis et Erwinia herbicola, virus MS2 et Phi-X174, spores fongiques Aspergillus niger et spores bactériennes Bacillus globigii, dans un environnement de soins de santé professionnel contrôlé à 21 - 22 °C (70 ~ 71 °F) et 40 à 45 % HR.

L'ActivePure Medical Guardian, modèle F170A, a démontré son efficacité dans la réduction des Staphylococcus Epidermidis, erwinia herbicola, virus MS2 et Phi-X174, spores fongiques Aspergillus niger et spores bactériennes Bacillus globigii, dans les conditions suivantes :

Type d'organisme	Nom de l'organisme	Temp./HR test	Durée d'exposition (min)	Réduction log. moyenne
Bactérie	Staphylococcus epidermidis	72°F/50%	60	5.95
Bactérie	Erwinia herbicola	72°F/50%	60	5.12
Virus	Bactériophage MS2	72°F/50%	60	5.58
Virus	Phi-X174	72°F/50%	60	4.19
Spore fongique	Aspergillus niger	72°F/50%	60	4.12
Spore bactérienne	Bacillus globigii	72°F/50%	60	4.22

## DESCRIPTION DE L'APPAREIL

L'ActivePure Medical Guardian, modèle F170A, est un appareil portable autonome, fabriqué aux États-Unis, construit en aluminium et en acier; ses dimensions sont de 11,5 x 26,5 x 21,0 po (29,2 x 67,3 x 53,3 cm) L x H x P et son poids est de 48 lb (22 kg). L'appareil doit être alimenté par une source électrique standard de 120 Vca, 60 Hz. Sa consommation électrique varie entre 1 watt en mode veille et 135 watts en mode vitesse élevée. L'appareil comprend les éléments suivants : filtre HEPA; ioniseur multi-points; module photocatalyseur constitué de deux ampoules UVGI de 10 watts et 254 nm de longueur d'onde; deux plaques de polycarbonate en nid d'abeille d'une surface totale de 708 po<sup>2</sup>, revêtus d'un catalyseur à base de TiO<sub>2</sub> appelé ActivePure; interrupteur marche/arrêt; carte de circuit imprimé qui contrôle le fonctionnement; ventilateur interne pour faire circuler l'air tel qu'indiqué sur le schéma général de principe de l'appareil (figure 1).

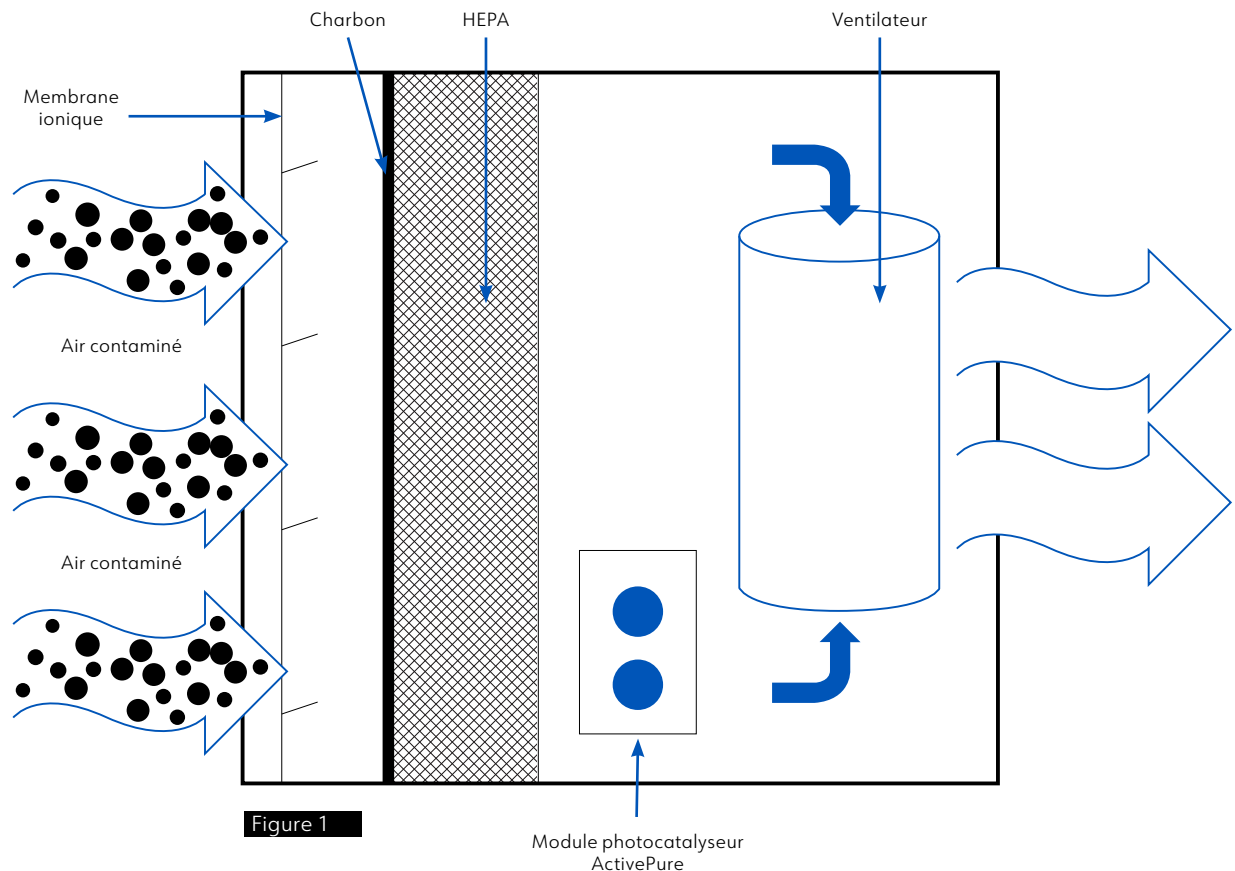

Les résultats des tests en laboratoire ont démontré que l'ActivePure Medical Guardian, modèle F170A, qui utilise ActivePure pour exposer les *Staphylococcus epidermidis* et le bactériophage MS2 aux radicaux hydroxyles et aux super-ions formés par l'exposition aux UV sur le photocatalyseur, possède la capacité de détruire les bio-organismes testés sur le filtre, comme indiqué dans le tableau 1 ci-dessous.

Tableau 1

Type d'organisme	Nom de l'organisme	Temp./HR test	Durée d'exposition (h)	Réduction log. moyenne
Bactérie, Gam +	Staphylocoque blanc	73.2°F / 50%	1	5.77
Virus, RNA	Bactériophage MS2	73.2°F / 50%	72	4.15

Les bio-organismes choisis pour les tests, *Staphylococcus epidermidis*, une bactérie, et le bactériophage MS2, un virus, constitueraient un défi de taille en cas d'exposition aux radicaux hydroxyles et aux super-ions ActivePure.

## CARACTÉRISTIQUES DU PRODUIT

Il est important de se familiariser avec les composants du système ActivePure Medical Guardian. Si des composants sont manquants, contacter le service à la clientèle pour obtenir de l'aide au 1-800-572-0317, ou par courriel à l'adresse [info@activepuremedical.com](mailto:info@activepuremedical.com).

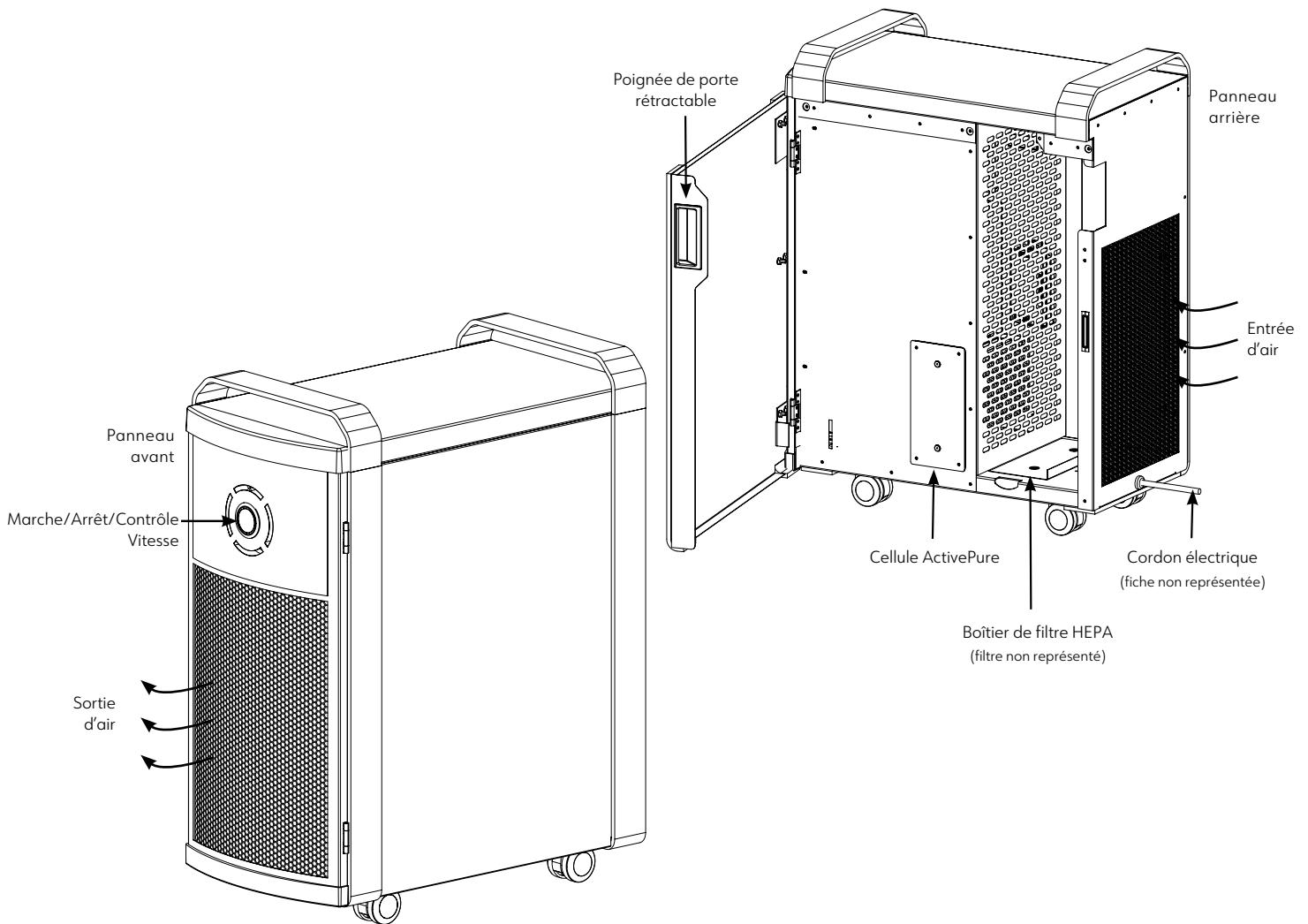

### CARACTÉRISTIQUES UNIQUES

- Circulation d'air étudiée en vue de réduire la résistance à l'écoulement
- L'ionisation multi-points produit des particules chargées négativement à partir d'une série de balais en charbon
- Charbon pour éliminer les odeurs
- Filtre à média plissé en polypropylène hydrophobe conçu pour réduire les contaminants en suspension dans l'air
- Ampoules UVGI puissantes
- Module photocatalyseur basé sur Technologie ActivePure
- Un ventilateur à quatre vitesses aspire dans l'appareil les contaminants en suspension
- Une construction entièrement en acier et en aluminium assure la durabilité et la longévité du produit
- Un capteur de lumière ambiante atténue automatiquement la luminosité de l'affichage lorsque l'environnement s'assombrit
- Arrêt de sécurité qui empêche l'utilisation continue de l'appareil une fois la date atteinte pour le remplacement du filtre et/ou de la cellule ActivePure
- Fabriqué aux États-Unis

# SPÉCIFICATIONS DE L'APPAREIL

## MODÈLE : F170A

Tension de fonctionnement : 120 VCA / 60 Hz; 1.0 Amp

Fonction du bouton marche/arrêt : ON / 1 / 2 / 3 / 4 / OFF

### Indicateurs de fonctionnement :

Anneau vert : sous tension, appareil en service

Changement de filtre : s'active après 180 jours d'utilisation

Cellule photocatalyseur (Technologie ActivePure) : s'active après 365 jours d'utilisation

### Bouton de réinitialisation :

Appuyer sur le bouton marche/arrêt et maintenir enfoncé pendant 10 secondes pour réinitialiser les indicateurs de filtre et/ou de cellule

Tension d'ionisation : 4,5 à 7,0 kV

Densité d'ions négatifs (moyenne) :  $8,73 \times 10^6 / \text{cm}^3$

Zone de traitement : 3000 pi<sup>3</sup> avec plafonds de 8 à 10 pi  
(84,9 m<sup>3</sup> avec plafonds de 2,4 à 3 m)

Vitesse ventilateur recommandée : High (Élevée)

Vitesses ventilateur / Indicateurs ventilateur : 4

Whisper | 1 barre bleue allumée

Low | 2 barres bleues allumées

Medium | 3 barres bleues allumées

High | 4 barres bleues allumées

### Débit nominal :

Whisper | 90 PFM | 53 m<sup>3</sup>/h

Low | 100 PFM | 59 m<sup>3</sup>/h

Medium | 180 PFM | 305 m<sup>3</sup>/h

High | 300 PFM | 509 m<sup>3</sup>/h

### Consommation nominale :

Veille 1

Whisper 41

Low 46

Medium 60

High 135

### Niveau sonore moyen (dbA)(i) :

Whisper 43

Low 48

Medium 64

High 70

(measured @ 1m from front)

### Dimensions:

26,5 po H x 11,5 po L x 21,0 po P

(673 mm H x 292 mm L x 533 mm P)

### Poids :

48 lb

21,8 kg

Cordon électrique 6 pi (1,8 m)

ActivePure Medical, LLC se réserve le droit de modifier des spécifications sans préavis. Se référer au site [Activepure.com](http://Activepure.com) pour obtenir les renseignements les plus récents concernant l'appareil, ou contacter le service à la clientèle au 1.800.572.0317.

### Durée de vie :

Trois (3) ans minimum

## UTILISATION

1. Installer le ActivePure Medical Guardian à un endroit permettant une circulation d'air libre autour de l'appareil. Prévoir un dégagement minimum de 12 po autour de la grille d'entrée d'air.

### NE PAS placer l'appareil:

- Directement sur ou à proximité du mobilier mou (litière ou rideaux, par exemple)
- À proximité de sources de chaleur (radiateurs, cheminées, fours, etc.)
- À proximité de gaz combustibles
- À proximité d'eau, à l'extérieur ou dans un endroit humide ou mouillé

2. Ouvrir le panneau latéral et retirer le filtre de l'emballage plastique.
3. Réinstaller le filtre et fermer le panneau latéral.
4. Brancher l'appareil à une prise murale standard.
5. Une fois l'unité branchée, appuyer sur le bouton Marche/Arrêt/Contrôle vitesse jusqu'à atteindre la vitesse adaptée.

**REMARQUE:** Pour réduire la vitesse de ventilation, passez à travers toutes les vitesses de ventilation (page 25) en appuyant sur le bouton Marche/Arrêt/Contrôle vitesse jusqu'à la vitesse désirée.

Marche/Arrêt  
Réglage vitesse  
le voyant vert s'allume lorsque l'appareil est sous tension)

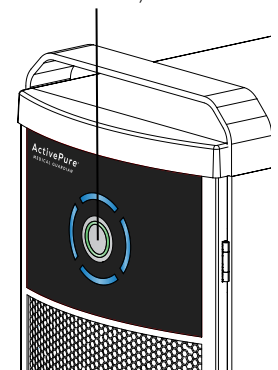

## ESPACE D'AIR TRAITÉ

L'ActivePure Medical Guardian, modèle F170A, est un appareil destiné à un usage médical, utilisé dans les environnements de soins de santé professionnels. L'appareil est conçu pour traiter un espace de 3 000 pieds cubes environ avec plafonds de 8 à 10 pi. Il est recommandé que l'appareil fonctionne à la vitesse la plus élevée possible en continu. Une recirculation continue de l'air ambiant s'effectue à travers l'appareil, dont le filtre interne combine filtrage et attraction pour réduire la quantité de contaminants en suspension dans l'air. Les radicaux hydroxyles et les super-ions produits par le photocatalyseur ActivePure sont mélangés à l'air ainsi purifié, qui pénètre ensuite dans l'espace d'air traité. Le photocatalyseur ActivePure permet une réduction logarithmique de l'ordre de 4,0 à 6,0 de la viabilité de micro-organismes tels que *Staphylococcus epidermidis* et MS2, selon les résultats des tests, comme indiqué dans le tableau 3. Plusieurs appareils pourraient s'avérer nécessaires pour un espace plus grand ou si la vitesse est réduite. Les instructions à suivre pour utiliser cet appareil sont fournies sous la forme d'un manuel d'utilisation. Le temps nécessaire pour atteindre un niveau optimal de réduction des contaminants varie selon le volume de l'espace concerné, et selon la dynamique des événements qui se produisent dans l'espace d'air traité, notamment :

- La concentration de contaminants présents dans l'air ou introduits par des activités dans l'espace concerné
- Le déplacement de personnes ou d'équipements à l'intérieur de l'espace concerné
- Le taux de ventilation

Cet appareil est conçu pour offrir une réduction logarithmique de l'ordre de 4,0 à 6,0 des micro-organismes en suspension dans l'air en 60 minutes, par rapport aux concentrations initiales, comme indiqué dans le tableau 1. Le produit ActivePure Medical Guardian, modèle F170A, n'est pas un dispositif stérile et n'est pas destiné à créer un environnement stérile.

Tableau 1

Type d'organisme	Nom de l'organisme	Charge initiale de micro-organismes	Réduction logarithmique moyenne après 60 minutes
Bactérie (gram +)	<i>Staphylococcus epidermidis</i>	2,6e <sup>5</sup> cfu/L	5,95
Bactérie (gram -)	<i>Erwinia herbicola</i>	1,9e <sup>5</sup> cfu/L	5,12
Virus (RNA)	MS2	8,1e <sup>5</sup> cfu/L	5,58
Virus (DNA)	Phi-X174	7,63e <sup>3</sup> cfu/L	4,19
Fungal spore	<i>Aspergillus niger</i>	2,61e <sup>4</sup> cfu/L	4,12
Virus (DNA)	<i>Baillus globigii</i>	7.95e <sup>5</sup> cfu/L	4.22

Le débit (en PCM) et le nombre d'échanges d'air obtenus avec les différents réglages de vitesse sont indiqués dans le tableau 2, afin d'illustrer l'effet de la vitesse de ventilateur sur les échanges d'air de l'espace traité. Ces valeurs sont fournies pour aider à déterminer le nombre d'appareils, ou le réglage de vitesse, à utiliser pour un espace donné.

Tableau 2

Vitesse ventilateur	Pieds cubes par minute d'air déplacé	Volume d'air déplacé en 1 heure, en pieds cubes	Nombre d'échanges d'air par heure (pour un volume de 3000 pieds cubes)
Whisper (Silence)	90	5 400	1,8
Low (Basse)	100	6 000	2,0
Medium (Moyenne)	180	10 800	3,6
High (Élevée)	300	18 000	6,0

Tableau 3

Type d'organisme	Nom de l'organisme	Temp./HR test	Durée d'exposition (h)	Réduction log. moyenne
Bacteria, gram +	Staphylocoque blanc	73.2°F / 50 %	1	5,77
Virus, RNA	Bactériophage MS2	73.2°F / 50 %	72	5,77



## VITESSES DE VENTILATION

Quatre réglages de ventilation sont possibles sur l'appareil ActivePure Medical Guardian:

1. Whisper (une barre bleue allumée)
2. Low (deux voyants bleus allumés)
3. Medium (trois voyants bleus allumés)
4. High (quatre voyants bleus allumés)

**REMARQUE:** Un interrupteur de sécurité coupe automatiquement le courant électrique lorsque la porte est ouverte.

Pour les meilleurs résultats, faites fonctionner votre ActivePure Medical Guardian 24 heures sur 24, 7 jours sur 7. Offrant les avantages d'ActivePure jour et nuit.

Marche/Arrêt/Réglage vitesse  
(le voyant vert s'allume lorsque l'appareil est sous tension)

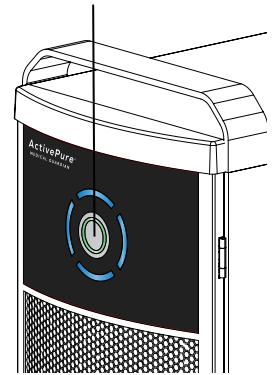

## INSTRUCTIONS GÉNÉRALES D'ENTRETIEN



Attention

Débrancher l'appareil avant d'effectuer des travaux d'entretien.



Le purificateur ActivePure Medical Guardian est conçu pour réduire les contaminants en suspension dans l'air avec un minimum d'entretien.

**Filtre :** Le filtre HEPA du système ActivePure Medical Guardian doit être remplacé lorsque le voyant de changement de filtre s'allume, soit au bout de 180 jours d'utilisation (environ 6 mois).

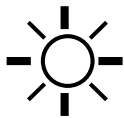

**Cell Module :** La cellule ActivePure Medical Guardian ActivePure doit être remplacée lorsque le voyant de changement de cellule s'allume, soit au bout de 365 jours (1 an) d'utilisation.

Le système ActivePure Medical Guardian est doté d'une fonction d'arrêt de sécurité qui garantit que le remplacement du filtre et/ou de la cellule est effectué en temps opportun. Lorsque le délai est atteint pour le remplacement du filtre et/ou de la cellule, le voyant DEL correspondant s'allume. Cependant, si les indicateurs de remplacement sont ignorés ou si l'un ou les deux voyants ne s'allument pas, une fois le délai atteint pour le remplacement, l'appareil est programmé pour s'éteindre au bout de trois (3) jours. Cette fonction permet de garantir que l'appareil ne continue pas à fonctionner avec un filtre et/ou une cellule au-delà de la durée de vie indiquée.

**Boîtier:** Essuyer l'extérieur du boîtier avec un chiffon doux et propre, au besoin, pour éliminer les traces de doigts, les taches, etc. Nettoyer et désinfecter l'appareil après chaque changement de filtre, comme indiqué dans les instructions de nettoyage/désinfection et de remplacement du filtre.

**Points importants :**

- Débrancher toujours l'appareil avant de le nettoyer
- Ne jamais utiliser d'essence, solvant chimique ou autre produit corrosif, afin d'éviter d'endommager l'appareil
- Utiliser des pièces ActivePure Medical authentiques pour maintenir la garantie (voir la section Garantie à la page 11)

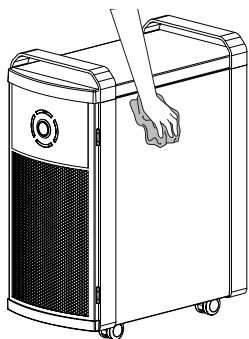

# INSTRUCTIONS DE NETTOYAGE/DÉSINFECTION ET DE REMPLACEMENT DU FILTRE

Le système ActivePure Medical Guardian, modèle F170A, est un appareil destiné à un usage médical, utilisé pour la réduction dans l'air des bactéries *Staphylococcus epidermidis* et *Erwinia herbicola*, virus MS2 et Phi-X174, spores fongiques *Aspergillus niger* et spores Bactériennes *Bacillus globigii*, dans un environnement de soins de santé professionnel contrôlé à 21 - 22 °C (70 ~ 71 °F) et 40 à 45 % HR.

Les instructions suivantes concernent le nettoyage, la désinfection et le remplacement du filtre de l'appareil. Lire ces consignes attentivement et dans leur intégralité avant de commencer. Il est recommandé de nettoyer et de désinfecter l'appareil chaque fois que le filtre est remplacé, ou lorsque l'appareil est visiblement sale.

## REPLACEMENT DU FILTRE

Lors du remplacement du filtre, le nettoyage de l'appareil doit être effectué avec des lingettes Metrex CaviWipes, non fournies avec l'unité ou le filtre.

- Étape 1:** Toujours débrancher l'appareil de sa source d'alimentation électrique avant le nettoyage, la désinfection ou le remplacement du filtre.
- Étape 2:** Si nécessaire, déplacer l'appareil dans un lieu approprié pour effectuer le nettoyage, la désinfection et le remplacement du filtre. Il n'est pas recommandé d'effectuer ces tâches dans des lieux présentant un risque d'exposition du patient, tels qu'une chambre d'hôpital, une salle d'opération, une salle d'examen, etc.
- Étape 3:** Ouvrir le carton du filtre de rechange, dans lequel se trouvent les éléments suivants.
- 1 filtre de rechange dans un emballage scellé
  - 1 masque chirurgical jetable
  - 1 paire de gants jetables sans latex, grands
  - 1 chiffon jetable plié en huit quadrants
  - 1 grand sac en plastique
  - 1 étiquette de danger biologique rouge
  - 1 attache de sac en plastique
  - 1 copie imprimée des instructions d'utilisation, de nettoyage, de désinfection et de remplacement du filtre
- Étape 4:** Avant de retirer et de manipuler le filtre usagé, mettre le masque jetable et les gants.
- Étape 5:** Faire coulisser le filtre usagé pour le retirer de l'appareil, le placer dans le grand sac en plastique prévu pour sa mise au rebut, puis le mettre de côté.
- Étape 6:** Utiliser des lingettes Metrex CaviWipes pour nettoyer l'appareil. Celles-ci ne sont PAS fournies avec l'appareil ou le filtre de rechange.

**REMARQUE :** Lors du remplacement du filtre, le nettoyage de l'appareil doit être effectué avec des lingettes Metrex CaviWipes, non fournies avec l'unité ou le filtre.

- Étape 7:** Retirer une lingette Metrex CaviWipe de son emballage. Commencez par nettoyer la surface « A ». Passer la lingette CaviWipe sur la surface, de manière à bien mouiller la saleté. Ensuite, en appuyant sur la lingette, frotter la surface jusqu'à ce que la saleté ne soit plus visible sur cette partie de l'appareil. Si la souillure est épaisse ou est encore visible, répéter l'opération avec une nouvelle lingette CaviWipe jusqu'à la faire disparaître.
- Étape 8:** Retirer une lingette Metrex CaviWipe de son emballage. Commencez par nettoyer la surface « B ». Passer la lingette CaviWipe sur la surface, de manière à bien mouiller la saleté. Ensuite, en appuyant sur la lingette, frotter la surface jusqu'à ce que la saleté ne soit plus visible sur cette partie de l'appareil. Si la souillure est épaisse ou est encore visible, répéter l'opération avec une nouvelle lingette CaviWipe jusqu'à la faire disparaître.
- Étape 9:** Retirer une lingette Metrex CaviWipe de son emballage. Commencez par nettoyer la surface « C ». Passer la lingette CaviWipe sur la surface, de manière à bien mouiller la saleté. Ensuite, en appuyant sur la lingette, frotter la surface jusqu'à ce que la saleté ne soit plus visible sur cette partie de l'appareil. Si la souillure est épaisse ou est encore visible, répéter l'opération avec une nouvelle lingette CaviWipe jusqu'à la faire disparaître..

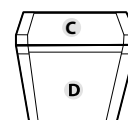
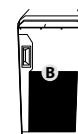
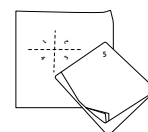

# INSTRUCTIONS DE NETTOYAGE/DÉSINFECTION ET DE REMPLACEMENT DU FILTRE (SUITE)

**Étape 10:** Retirer une lingette Metrex CaviWipe de son emballage. Commencez par nettoyer la surface « D ». Passer la lingette CaviWipe sur la surface, de manière à bien mouiller la saleté. Attendre 1 minute, puis frotter la surface en appuyant sur la lingette jusqu'à ce que la saleté ne soit plus visible sur cette partie de l'appareil. Si la souillure est épaisse ou est encore visible, répéter l'opération avec une nouvelle lingette CaviWipe jusqu'à la faire disparaître.

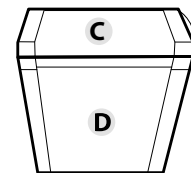

**Étape 11:** Retirer une lingette Metrex CaviWipe de son emballage. Commencez par nettoyer la surface « E ». Passer la lingette CaviWipe sur la surface, de manière à bien mouiller la saleté. Attendre 1 minute, puis frotter la surface en appuyant sur la lingette jusqu'à ce que la saleté ne soit plus visible sur cette partie de l'appareil. Si la souillure est épaisse ou est encore visible, répéter l'opération avec une nouvelle lingette CaviWipe jusqu'à la faire disparaître.

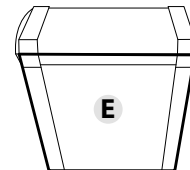

**Étape 12:** Retirer une lingette Metrex CaviWipe de son emballage. Commencez par nettoyer la surface « F ». Passer la lingette CaviWipe sur la surface, de manière à bien mouiller la saleté. Attendre 1 minute, puis frotter la surface en appuyant sur la lingette jusqu'à ce que la saleté ne soit plus visible sur cette partie de l'appareil. Si la souillure est épaisse ou est encore visible, répéter l'opération avec une nouvelle lingette CaviWipe jusqu'à la faire disparaître.

**Étape 13:** Retirer une lingette Metrex CaviWipe de son emballage. Commencez par nettoyer la surface « G ». Passer la lingette CaviWipe sur la surface, de manière à bien mouiller la saleté. Attendre 1 minute, puis frotter la surface en appuyant sur la lingette jusqu'à ce que la saleté ne soit plus visible sur cette partie de l'appareil. Si la souillure est épaisse ou est encore visible, répéter l'opération avec une nouvelle lingette CaviWipe jusqu'à la faire disparaître.

**Étape 14:** Retirer une lingette Metrex CaviWipe de son emballage. Commencez par nettoyer la surface « H ». Passer la lingette CaviWipe sur la surface, de manière à bien mouiller la saleté. Attendre 1 minute, puis frotter la surface en appuyant sur la lingette jusqu'à ce que la saleté ne soit plus visible sur cette partie de l'appareil. Si la souillure est épaisse ou est encore visible, répéter l'opération avec une nouvelle lingette CaviWipe jusqu'à la faire disparaître.

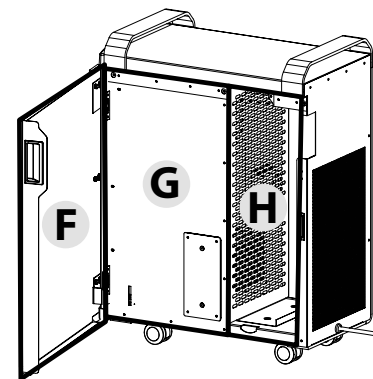

**Étape 15:** Laisser sécher l'appareil, aucune partie mouillée visible ne doit subsister. Aucun rinçage n'est nécessaire. Une fois nettoyé, l'appareil est prêt à être désinfecté.

## DÉSINFECTION

Les désinfectants sont généralement fournis sous forme de concentré à mélanger avec de l'eau, ou prêts à l'emploi (RTU) sans aucun mélange requis. Utiliser le nettoyant-désinfectant Clorox Healthcare Fuzion en vaporisateur. Étant un produit RTU, aucun mélange n'est nécessaire. Le temps d'attente recommandé par Clorox pour le désinfectant est de 1 minute sans rinçage.

**Aux étapes 16 à 24, vaporiser généreusement le nettoyant-désinfectant Clorox Healthcare Fuzion sur chaque surface jusqu'à ce qu'elle soit complètement mouillée.**

**Étape 16:** Retirer le chiffon à huit quadrants du carton du filtre, en le pliant comme précédemment de manière à exposer le premier quadrant.

**Étape 17:** Vaporiser une solution désinfectante sur la surface A. Attendre 4 minutes,  $\pm$  5 secondes, puis essuyer soigneusement avec le chiffon plié sur le premier quadrant. Continuer à essuyer jusqu'à éliminer toute la solution.

**Étape 18:** Vaporiser une solution désinfectante sur la surface B. Attendre 4 minutes,  $\pm$  5 secondes, puis essuyer soigneusement avec le chiffon plié sur le premier quadrant. Continuer à essuyer jusqu'à éliminer toute la solution.

**Étape 19:** Vaporiser une solution désinfectante sur la surface C. Attendre 4 minutes,  $\pm$  5 secondes, puis essuyer soigneusement avec le chiffon plié sur le premier quadrant. Continuer à essuyer jusqu'à éliminer toute la solution.

**Étape 20:** Vaporiser une solution désinfectante sur la surface D. Attendre 4 minutes,  $\pm$  5 secondes, puis essuyer soigneusement avec le chiffon plié sur le premier quadrant. Continuer à essuyer jusqu'à éliminer toute la solution.

**Étape 21:** Vaporiser une solution désinfectante sur la surface E. Attendre 4 minutes,  $\pm$  5 secondes, puis essuyer soigneusement avec le chiffon plié sur le premier quadrant. Continuer à essuyer jusqu'à éliminer toute la solution.

**Étape 22 :** Vaporiser une solution désinfectante sur la surface F. Attendre 4 minutes,  $\pm$  5 secondes, puis essuyer soigneusement avec le chiffon plié sur le premier quadrant. Continuer à essuyer jusqu'à éliminer toute la solution.

## INSTRUCTIONS DE NETTOYAGE/DÉSINFECTION ET DE REMPLACEMENT DU FILTRE (SUITE)

---

**Étape 23 :** Vaporiser une solution désinfectante sur la surface G. Attendre 4 minutes, ± 5 secondes, puis essuyer soigneusement avec le chiffon plié sur le premier quadrant. Continuer à essuyer jusqu'à éliminer toute la solution.

**Étape 24 :** Vaporiser une solution désinfectante sur la surface H. Attendre 4 minutes, ± 5 secondes, puis essuyer soigneusement avec le chiffon plié sur le premier quadrant. Continuer à essuyer jusqu'à éliminer toute la solution.

**Étape 25 :** Après avoir terminé, placer le masque jetable, les gants et le chiffon dans le grand sac en plastique contenant le filtre usagé.

**Étape 26 :** Fermer le grand sac en plastique avec l'attache fournie et apposer l'étiquette rouge de danger biologique sur le sac. Éliminer conformément à la politique de l'établissement.

**Étape 27 :** Retirer le nouveau filtre de son emballage protecteur et l'insérer dans l'appareil (en suivant les instructions sur le filtre). L'emballage du filtre ne présente aucun danger biologique; aucune manipulation particulière n'est donc requise.

**Étape 28 :** Laisser sécher l'appareil, aucune partie mouillée visible ne doit subsister; aucun rinçage n'est nécessaire. Brancher l'appareil et réinitialiser le voyant de remplacement du filtre en maintenant le bouton marche/arrêt enfoncé pendant 10 secondes, jusqu'à extinction du voyant.

**Étape 29 :** L'appareil est maintenant prêt à être remis en service.

## INSTRUCTIONS DE REMPLACEMENT DE LA CELLULE ACTIVEPURE

---

Le système ActivePure Medical Guardian, modèle F170A, est un appareil destiné à un usage médical, utilisé pour la réduction dans l'air des bactéries *Staphylococcus epidermidis* et *Erwinia herbicola*, virus MS2 et Phi-X174, spores fongiques *Aspergillus niger* et spores bactériennes *Bacillus globigii*, dans un environnement de soins de santé professionnel contrôlé à 21 - 22 °C (70 ~ 71 °F) et 40 à 45 % HR.

**Les instructions suivantes permettront le remplacement sécuritaire de la cellule ActivePure de l'appareil tout en assurant un environnement sûr pour les patients.**

**Étape 1 :** Toujours débrancher l'appareil de sa source d'alimentation électrique avant de remplacer la cellule ActivePure.

**Étape 2 :** Si nécessaire, déplacer l'appareil dans un lieu approprié pour effectuer le remplacement de la cellule. Ne pas remplacer la cellule dans des lieux présentant un risque d'exposition du patient, tels qu'une chambre d'hôpital, une salle d'opération, une salle d'examen, etc.

**Étape 3 :** Retirer les quatre vis retenant l'ancienne plaque de montage de la cellule sur l'appareil.

**Étape 4 :** Faire coulisser l'ancienne cellule pour la retirer, puis débrancher les douilles des deux ampoules.

**Étape 5 :** Ouvrir le carton de la cellule de recharge et en retirer la nouvelle cellule.

**Étape 6 :** Placer l'ancienne cellule dans le carton vide et mettre au rebut conformément aux réglementations locales.

**REMARQUE:** Aucun traitement particulier n'est nécessaire, car la cellule se trouve du côté de l'échappement de l'appareil et ne contient et ne capture aucun contaminant.

**Étape 7 :** Raccorder les deux douilles d'ampoules à la nouvelle cellule.

**Étape 8 :** Insérer la nouvelle cellule dans l'appareil et la fixer à l'aide des 4 vis retirées à l'étape 3.

**Étape 9 :** Brancher l'appareil et réinitialiser le voyant de remplacement de la cellule ActivePure en maintenant le bouton marche/arrêt enfoncé pendant 10 secondes, jusqu'à extinction du voyant de remplacement de la cellule.

**Étape 10 :** L'appareil peut être remis en place.

## INSTRUCTIONS DE REMPLACEMENT DE LA CELLULE ACTIVEPURE (SUITE)

### RÉINITIALISATION DES VOYANTS DU FILTRE ET/OU DU MODULE CELLULE ACTIVEPURE

Après avoir remplacé le filtre ou la cellule ActivePure, il est nécessaire de réinitialiser le(s) voyant(s). Pour ce faire, il suffit d'appuyer sur le bouton marche/arrêt et de le maintenir enfoncé pendant 10 secondes. Les voyants de remplacement du filtre et/ou du module cellule sont alors réinitialisés. Seuls les voyants lumineux sont réinitialisés lorsque le bouton d'alimentation est maintenu enfoncé pendant 10 secondes.

Appuyer et maintenir  
pendant 10 secondes

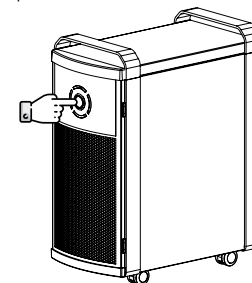

## PIÈCES DE RECHANGE



Mise en garde

Utiliser uniquement les pièces de rechange recommandées par ActivePure Medical, LLC.

PIÈCES DE RECHANGE (QTÉ)	RÉFÉRENCE
Filtre HEPA (1)	49947
Cellule ActivePure	49948

## QUESTIONS SOUVENT POSÉES

**Q : Lorsque l'appareil est allumé pour la première fois, pourquoi la vitesse du ventilateur est-elle élevée pendant une seconde ou deux avant de passer au réglage bas?**

R : En mode Whisper (Silence), le ventilateur fonctionne à très basse vitesse; par conséquent, au démarrage du système, une énergie électrique supplémentaire est fournie pendant une seconde ou deux au ventilateur pour s'assurer de son démarrage.

**Q : Lorsque je choisis différentes vitesses de ventilateur, pourquoi est-ce que j'entends un cliquetis?**

R : Le cliquetis est produit par un relais mécanique qui se ferme pour le réglage de vitesse choisi.

**Q : Lorsque j'éteins l'appareil, pourquoi le ventilateur continue-t-il de fonctionner pendant une courte période?**

R : Ce délai de 3 secondes prolonge la durée de vie du ventilateur.

**Q : Pourquoi l'écran ne s'assombrit-il pas immédiatement lorsque la luminosité baisse dans la pièce?**

R : Un bref délai est prévu avant l'activation de la fonction de réduction automatique de la luminosité afin d'éviter son déclenchement inutile en cas de présence temporaire d'une ombre devant l'écran.

**Q : Comment savoir qu'il est temps de remplacer le filtre ou la cellule ActivePure?**

R : Une icône de changement de filtre et/ou de cellule s'allume sur le panneau de commande de l'appareil lorsque le filtre et/ou la cellule doivent être remplacés.

**Q : Que se passe-t-il si j'ignore les icônes illuminées et décide de ne pas remplacer le filtre ou la cellule?**

R : Une fonction de sécurité est prévue pour empêcher l'utilisation continue de l'appareil à compter de trois (3) jours après l'heure de remplacement prescrite du filtre ou de la cellule.

**Q : Comment effectuer la remise en état de l'appareil?**

R : Suivre les instructions du manuel d'utilisation ou du site Web, ou celles fournies avec un filtre de rechange. Ces instructions détaillent la procédure de nettoyage et de désinfection.

**Q : Que faire si j'ai des questions sur l'utilisation de l'appareil?**

R : Les réponses peuvent être obtenues en appelant un représentant ou en envoyant un courriel au service à la clientèle à l'adresse [info@activepuremedical.com](mailto:info@activepuremedical.com).

Pour toute question concernant les pièces de rechange ou le service, contacter le service à la clientèle  
au 1-800-572-0317

# INFORMATIONS RELATIVES À LA GARANTIE

## Garantie limitée de trois (3) ans:

Pour enregistrer votre appareil ActivePure Medical Guardian, appelez le service à la clientèle au 1.800.572.6241 ou envoyez un courriel à [info@ActivePureMedical.com](mailto:info@ActivePureMedical.com).

### CE QUI EST COUVERT PAR LA GARANTIE

ActivePure Medical, LLC garantit le système ActivePure Medical Guardian au client d'origine contre tout défaut de fabrication ou de matériau, sous réserve des conditions suivantes : le produit doit être enregistré dans un délai d'un (1) an suivant l'achat, et retourné au service à la clientèle ActivePure Medical dans un délai de trois (3) ans suivant l'achat.

### EXIGENCES D'ENTRETIEN

Le non-respect des consignes d'utilisation et d'entretien du système ActivePure Medical Guardian détaillées dans le manuel d'utilisation, y compris, mais sans s'y limiter :

- le remplacement des filtres HEPA par des filtres authentiques tous les 180 jours (6 mois) d'utilisation
- le remplacement de la cellule ActivePure par une cellule ActivePure authentique tous les 365 jours (1 an)

### COMMENT OBTENIR LE SERVICE DE GARANTIE

Le client doit contacter son distributeur ou le service à la clientèle et fournir une preuve d'achat dans les délais prescrits ci-dessus. Le client sera tenu de retourner le produit au distributeur ou au service à la clientèle à ses frais. Nous procéderons à la réparation ou au remplacement de l'appareil, sans frais et dans un délai raisonnable, sous réserve des conditions indiquées dans la présente, si notre examen révèle qu'une pièce présente une défectuosité de fabrication ou de matériau. Si, à notre discrétion, nous ne sommes pas en mesure de réparer l'appareil après un nombre raisonnable de tentatives, nous en rembourserons le prix d'achat ou le remplacerons, au gré de la compagnie.

### CE QUI N'EST PAS COUVERT PAR CETTE GARANTIE

Cet appareil est destiné à être utilisé dans un environnement professionnel de soins de santé uniquement. L'usure normale ne sera pas considérée comme une défectuosité de fabrication ou de matériau. Ces garanties ne s'appliquent pas en cas de perte ou pour des dommages dus à un accident, un incendie, un usage impropre, abusif ou anormal ou une modification, ou à toute réparation faite ailleurs que dans un centre de service autorisé.

### EXCLUSION D'AUTRES GARANTIES ET CONDITIONS

SOUS RÉSERVE DES DISPOSITIONS PRÉVUES AUX PRÉSENTES, ACTIVEPURE MEDICAL, LLC N'ÉNONCE AUCUNE REPRÉSENTATION OU GARANTIE. TOUTE AUTRE GARANTIE DE QUELQUE NATURE QUE CE SOIT, EXPLICITE OU IMPLICITE, Y COMPRIS TOUTE GARANTIE IMPLICITE DE QUALITÉ MARCHANDE OU D'ADÉQUATION À UN USAGE PARTICULIER, EST EXPRESSÉMENT DÉCLINÉE.

### CANAUX NON AUTORISÉS ET NUMÉROS DE SÉRIE MANQUANTS

En cas d'absence de numéro de série sur l'appareil, la garantie serait annulée. Les appareils authentiques ne peuvent être vendus que par l'intermédiaire de nos représentants autorisés. Les garanties s'annulent si un appareil est acheté via un canal non autorisé, comme un site Internet non autorisé à utiliser les noms de marque ActivePure Medical, ses images ou ses logos, ou encore un site de vente aux enchères (p. ex. : eBay et Craigslist). La seule présence Internet approuvée pour les produits ActivePure Medical, LLC est à l'adresse [Activepure.com](http://Activepure.com). Pour confirmer la couverture par la garantie avant l'achat de l'appareil, contacter le service à la clientèle au 1-800-572-0317; se munir du numéro de série.

### LIMITE DE RESPONSABILITÉ À L'ÉGARD DES DOMMAGES

### PARTICULIERS, ACCESSOIRES OU INDIRECTS

ACTIVEPURE MEDICAL, LLC DÉCLINE TOUTE RESPONSABILITÉ À L'ÉGARD DES DOMMAGES PARTICULIERS, ACCESSOIRES OU INDIRECTS RÉSULTANT DU NON-RESPECT DES GARANTIES, CONDITIONS OU REPRÉSENTATIONS EXPRESSES OU IMPLICITES, D'UNE VIOLATION DE CONTRAT, DE NÉGLIGENCE OU D'AUTRES THÉORIES JURIDIQUES. Ces dommages exclus comprennent, sans s'y limiter, la perte de profits ou de revenus, et la perte de jouissance du produit.

### POUR LES ÉTATS-UNIS SEULEMENT

Cette garantie confère des droits juridiques précis qui peuvent être complétés par d'autres droits variant d'un État à l'autre. Certains États ne permettent pas de limiter les garanties ou les recours en cas de non-respect des clauses contractuelles. Dans ces États, les limitations ci-haut mentionnées peuvent ne pas s'appliquer à vous.

### POUR LE CANADA SEULEMENT

Exclusion des propriétaires subséquents : sauf disposition contraire dans les lois applicables, cette garantie n'est pas transférable. Cette garantie confère des droits juridiques précis qui peuvent être complétés par d'autres droits variant d'une province à l'autre. Certaines provinces et certains territoires ne permettent pas de limiter les garanties ou les recours en cas de non-respect des clauses contractuelles. Dans ces provinces ou territoires, les dispositions limitatives ci-dessus peuvent être sans effet.

### PROGRAMME DE MAINTENANCE PRÉVENTIVE

Des programmes de maintenance préventive sont disponibles pour certains produits. Ces programmes aident à maintenir les performances optimales de l'appareil et peuvent prolonger sa durée de vie. Pour connaître la disponibilité d'un programme de maintenance préventive pour cet appareil, veuillez contacter un représentant autorisé ou le service à la clientèle. Les conditions seront telles qu'énoncées dans les documents du programme de maintenance préventive.

Si une disposition de cette garantie ou une partie de celle-ci est jugée invalide, illégale ou inapplicable par un tribunal compétent, la validité, la légalité et l'applicabilité des dispositions ou des parties de celles-ci ne seront pas affectées ni altérées en aucun cas dans la juridiction de ce tribunal. La garantie entière continue d'être valide, légale et applicable dans toute juridiction ne s'étant pas prononcée de façon similaire.

### Cette garantie est fournie par :

ActivePure Medical, LLC  
The Aberdeen Bldg.  
14841 Dallas Parkway, Suite 500  
Dallas, TX 75254

### SERVICE

De temps à autre, nos appareils peuvent être modifiés sans préavis. Pour obtenir les informations les plus récentes, consultez [Activepure.com/medicalmanuals](http://Activepure.com/medicalmanuals), appelez le service à la clientèle au 1.800.572.0317 ou envoyez un courriel à [info@activepuremedical.com](mailto:info@activepuremedical.com).

# INFORMATIONS CEM SELON CEI 60601-1-2:2014

---

Cet appareil a été soumis avec succès à chacun des onze (11) tests, tel qu'indiqué. Niveaux d'immunité pour les tests réalisés sur l'appareil,

- **Immunité aux décharges électrostatiques** – Mesurée à 2, 4, 8 et 15 kV
- **Immunité aux rayonnements** – Mesurée à 3 V/m (soins de santé professionnels) et 10 V/m (soins à domicile)
- **Immunité conduite** – Mesurée entre 150 Hz et 80 MHz avec 80 % MA à 1 kHz; 3 et 6 V

## NORMES D'ESSAI

Émissions conduites (EN 55011, CISPR 11)

Émissions rayonnées (EN 55011, CISPR 11)

Harmoniques (EN 61000-3-2)

Scintillement (EN 61000-3-3 : IEC 61000-4-2)

Décharge électrostatique (EN 61000-4-2 : IEC 6100-4-2)

Immunité aux rayonnements (EN 61000-4-3 : CEI 61000-4-3)

Rafale transitoire rapide (EN 61000-4-4 : CEI 61000-4-4)

Surtensions (EN 61000-4-5 : IEC 61000-4-5)

Immunité conduite (EN 61000-4-6 : IEC 61000-4-6)

Champ magnétique à fréquence industrielle (EN 61000-4-8 : CEI 61000-4-8)

Chutes de tension et interruption (EN 61000-4-11 : IEC 61000-4-11)

- Cet appareil est entièrement conforme aux exigences CEM de la norme CEI 60601-1-2 et convient pour une utilisation dans un environnement de soins de santé professionnel
- Ce produit n'est pas affecté par la RFID, les réseaux sans fil, les radios bidirectionnelles, les systèmes de radiomessagerie, etc., car l'appareil ne transmet ni ne reçoit de signaux RF, et ne crée pas de champs électromagnétiques au-delà des limites requises
- Ne pas utiliser l'appareil avec une rallonge pour éviter la formation indésirable de champs électromagnétiques
- Cet appareil est mis à la terre pour éviter les décharges électrostatiques
- Ne pas utiliser de communications RF ou d'équipements générant des champs magnétiques à moins de 30 cm de l'appareil
- Les essais CEM ne montrent pas d'émissions électromagnétiques conduites ou rayonnées, ou de problèmes d'immunité, qui seraient indésirables pour le patient ou l'opérateur

**Toute utilisation différente que celle décrite dans le manuel de cet appareil, ainsi que toute modification de l'appareil, peut entraîner une augmentation des émissions électromagnétiques ou une diminution de l'immunité.**

**Si l'appareil fonctionne de manière inattendue ou provoque des interférences inattendues, cesser de l'utiliser et consulter le manuel d'utilisation ou demander une intervention de service.**



Pour plus d'informations sur l'utilisation de ce produit, veuillez contacter  
le service à la clientèle par téléphone.

1.800.572.0317 ou par courriel à l'adresse [info@activepuremedical.com](mailto:info@activepuremedical.com)

[Activepure.com](http://Activepure.com)

ActivePure Medical, LLC | 14841 Dallas Parkway, Suite 500 | Dallas, TX 75254 | 1.800.572.0317

ActivePure Medical, LLC Canada, Inc. | 3480 Laird Road, Suite 2-5 | Mississauga, ON L5L 5Y4

© ActivePure Medical, LLC. Tous droits réservés